

**ИНСТРУКЦИЯ
ПО ЭКСПЛУАТАЦИИ**

Hisense
INVERTER EXPERT

**ПОЛУПРОМЫШЛЕННЫЕ
СПЛИТ-СИСТЕМЫ**

HEAVY 2.0

Classic



ERC

Содержание

Назначение прибора	2
Правила безопасности	2
Схема прибора и его составных частей	4
Описание дисплея внутреннего блока.....	8
Общие требования к установке	11
Описание пульта ДУ	40
Инструкция по эксплуатации.....	41
Описание проводного пульта управления	44
Обслуживание проводного пульта управления.....	52
Установка проводного пульта управления.....	59
Уход и техническое обслуживание.....	60
Обслуживание канальной сплит-системы	60
Обслуживание кассетной сплит-системы	60
Обслуживание напольно-потолочной сплит-системы.....	61
Обслуживание колонной сплит-системы.....	62
Устранение неполадок.....	63
Комплектация	65
Технические характеристики	66
Условия эксплуатации	70
Транспортировка и хранение.....	70
Дата изготовления.....	70
Срок эксплуатации.....	70
Утилизация	70
Сертификация.....	71

Производитель оставляет за собой право вносить изменения в конструкцию и технические характеристики без дополнительного уведомления. В тексте и цифровых инструкциях могут быть допущены опечатки.

Назначение прибора

Прибор предназначен для охлаждения, нагрева, осушения и вентиляции воздуха в общественных и коммерческих зонах, производственных помещениях, где соблюдаются общие требования к установке и эксплуатации (обозначенные в данном мануале). Не предназначен для бытового применения. Сплит-система состоит из двух компонентов – 1 внутреннего и 1 наружного блоков.

Правила безопасности

- Перед началом эксплуатации необходимо внимательно изучить данное Руководство по эксплуатации и строго следовать всем инструкциям, которые в нем приведены.
- Монтаж кондиционера должен осуществляться только квалифицированным специалистом с соблюдением всех требований, указанных в «Руководстве по монтажу полупромышленных систем Hisense».
- Необходимо обеспечить свободное пространство в зоне воздухозабора и воздухоотдачи внутреннего и наружного блока. Перекрытие зон воздухозабора или воздухоотдачи может привести к падению производительности кондиционера, к его перегреву и выходу из строя.
- Необходимо отключать питание кондиционера перед техническим обслуживанием.
- Ремонт кондиционера должен осуществляться только квалифицированным персоналом авторизованного сервисного центра.
- Не допускается размещение рядом с блоком распылителей и горючих смесей.
- Не допускается отключение питания блока при помощи автоматического выключателя при включенном приборе. Это может привести к пожару.

Важно!

Изготовитель и предприятие изготовитель снимают с себя любую ответственность за возможный вред, прямо или косвенно нанесенный данным прибором людям, животным, имуществу в случае, если это произошло в результате несоблюдения правил и условий эксплуатации, установки прибора, умышленных или неосторожных действий потребителя и/или третьих лиц, а также в случае ситуаций, вызванных природными и/или антропогенными форс-мажорными явлениями.

Условные обозначения, используемые в данной инструкции



Не делайте этого



Необходимо заземление



Предупреждение! Неправильное использование может стать причиной серьезных повреждений, таких как смерть или травма.



Будьте внимательны в данной ситуации

Правила безопасности



Установка кондиционера должна осуществляться только квалифицированным специалистом



















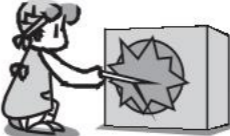

 Параметры электропитания должны строго соответствовать параметрам электропитания, указанным в данном руководстве в разделе Технические характеристики.	  Надежно подсоедините шнур источника питания во избежание поражения электрическим током.	  Не допускается отключение питания блока при помощи автоматического выключения из розетки при включенном приборе. Это может привести к пожару.
  Не допускается пережимание шнура кабеля питания, т.к. это может привести к его повреждению и, как следствие, поражению электрическим током.	  Не допускается попадание инородных предметов в наружный блок.	 Долговременное нахождение под потоком холодного воздуха вредно для Вашего здоровья. Отрегулируйте подачу воздуха таким образом, чтобы не находиться постоянно под его воздействием.
  При возникновении ошибки в процессе работы прибора отключите прибор при помощи пульта управления.	  Ремонт кондиционера должен осуществляться только квалифицированным персоналом авторизованного сервисного центра.	 Не допускается размещение рядом с блоком распылителей и горючих смесей.
  Не допускается нажатие кнопок управления влажными руками.	  Не допускается размещение посторонних предметов на наружном блоке.	  Кондиционер должен быть заземлен.

Схема прибора и его составных частей

Сплит-системы канального типа
AUD-18HX4RV2, AUD-24HX4RGM2, AUD-36HX4RFM2, AUD-48HX4REM2, AUD-60HX4REM2

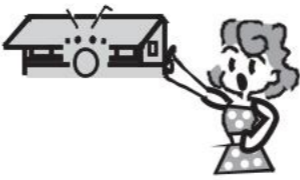
Внутренний блок (типоразмер 12/18/24/36)

Внутренний блок (типоразмер 48, 60)

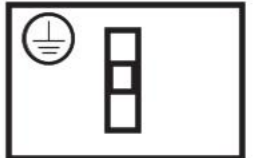
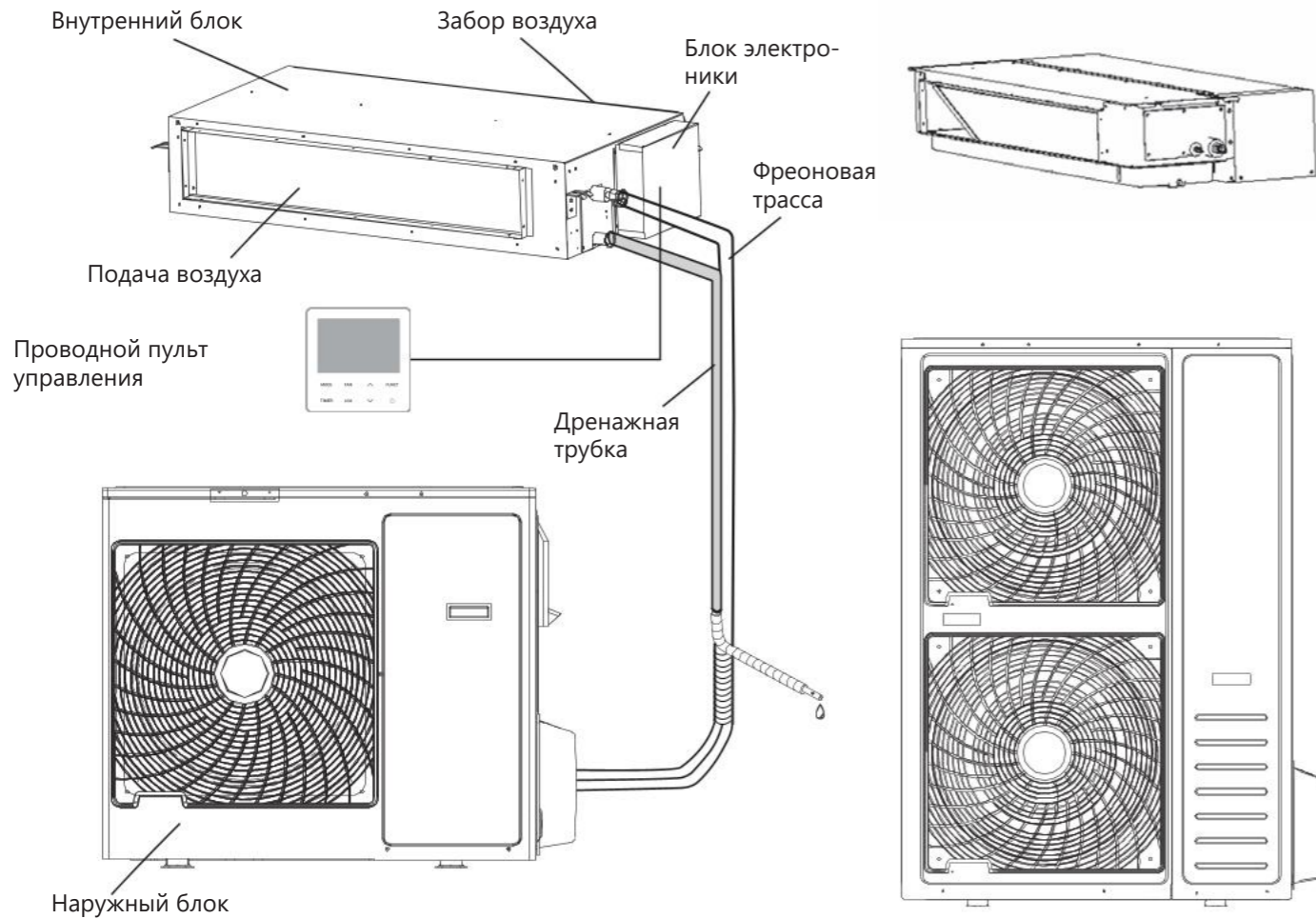

Наружный блок (типоразмер 12/18/24/36)

Наружный блок (типоразмер 48, 60)

Схема прибора и его составных частей

Сплит-системы кассетного типа
AUC-18HR4RCC2, AUC-24HR4RJC2, AUC-36HR4RKC2, AUC-48HR4RKC2, AUC-60HR4RKC2

Внутренний блок (типоразмер 18)

Внутренний блок (типоразмер 24/36/48/60)

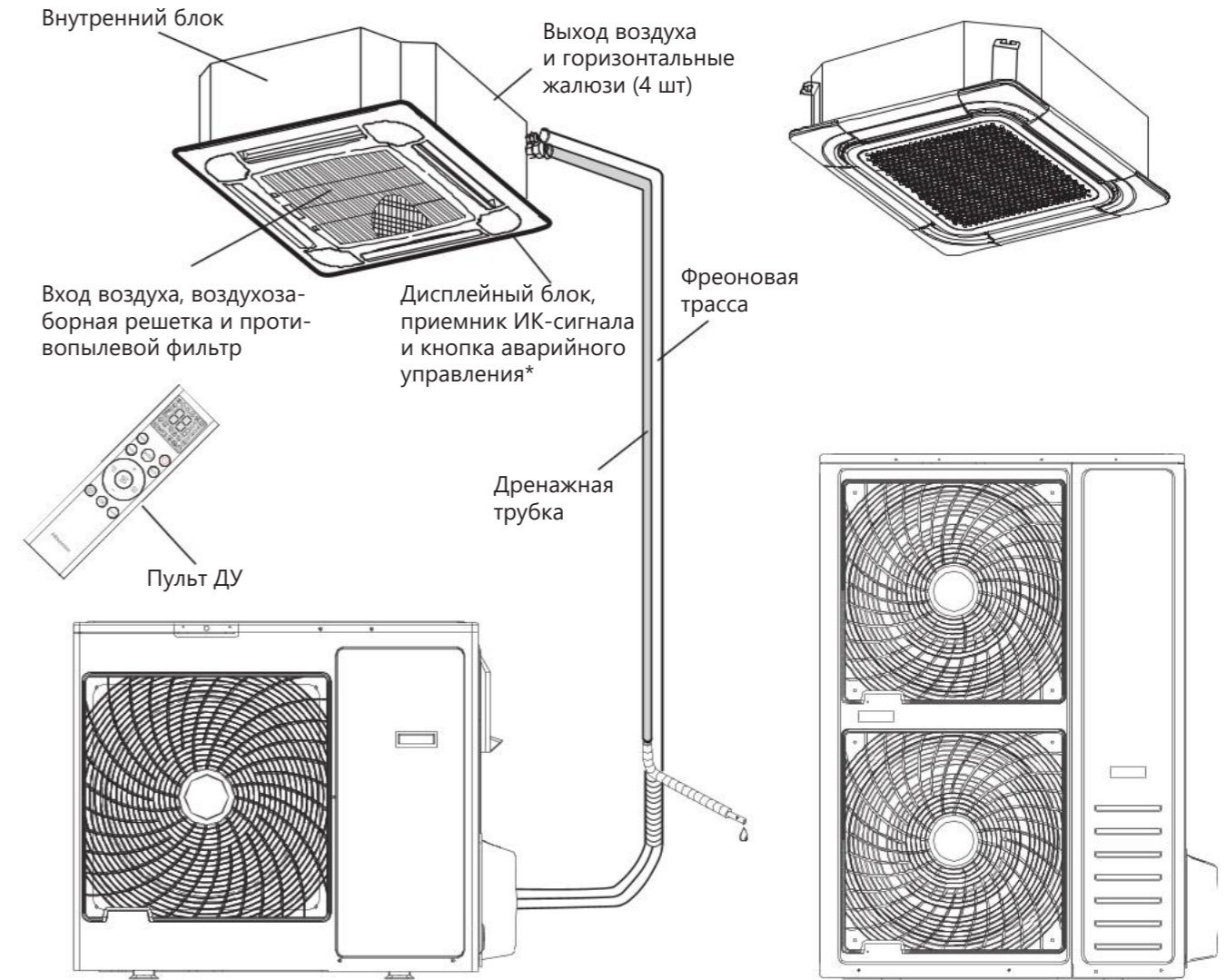

Наружный блок (типоразмер 12/18/24/36)

Наружный блок (типоразмер 48/60)

* Кнопка аварийного управления доступна только на моделях типоразмера 12/18

Примечание: изображение прибора на схемах может отличаться от реального.

Примечание: изображение прибора на схемах может отличаться от реального.

Схема прибора и его составных частей

Сплит-системы напольно-потолочного типа
AUV-18HR4RE2, AUV-24HR4RE2, AUV-36HR4RE2, AUV-48HR4RF2, AUV-60HR4RF2

Внутренний блок (типоразмеры 18/24/36/48/60)

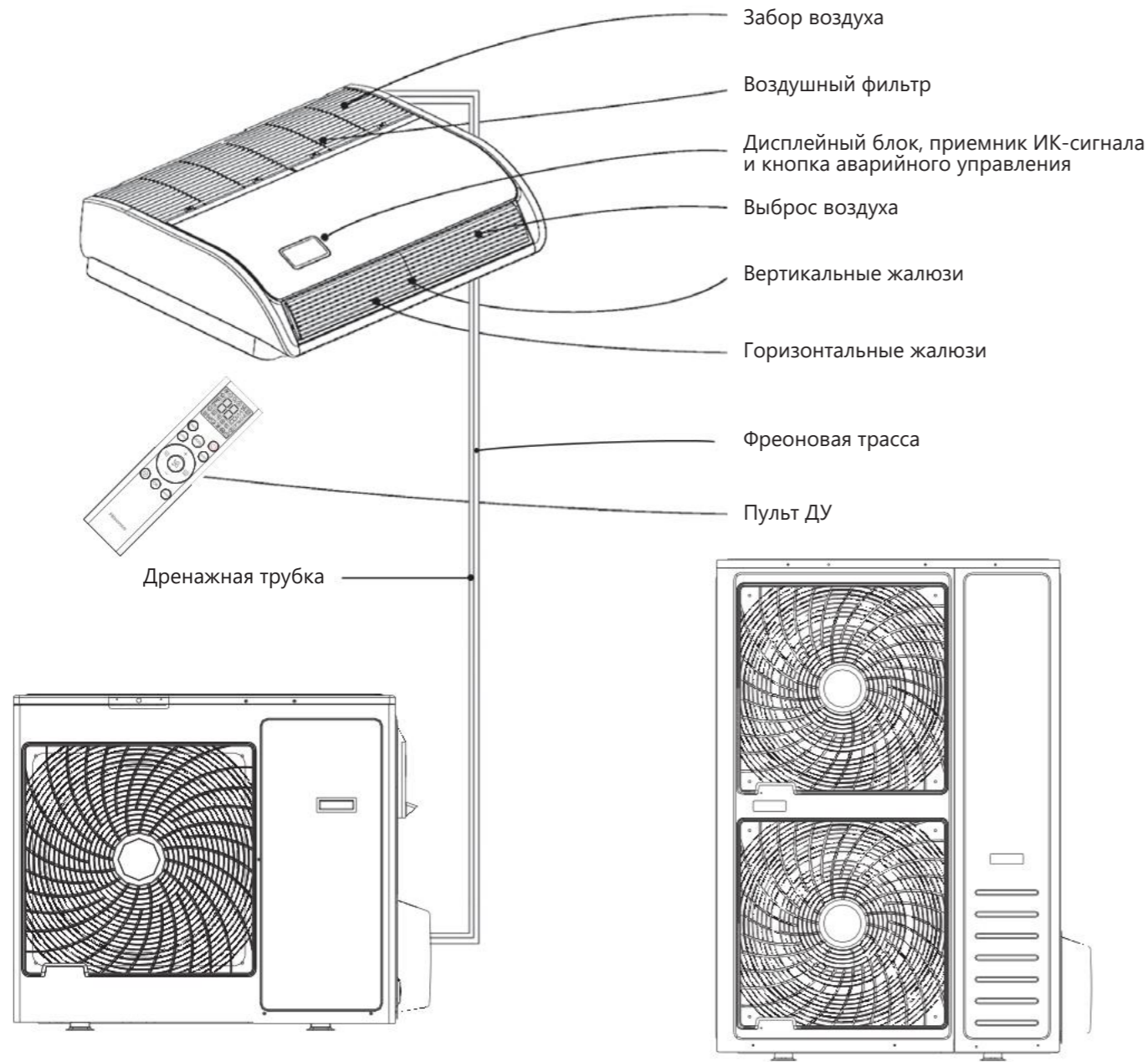

Наружный блок (типоразмер 18/24/36)

Наружный блок (типоразмер 48/60)

Примечание: изображение прибора на схемах может отличаться от реального.

Схема прибора и его составных частей

Сплит-системы колонного типа
AUF-24ER4RC2, AUF-48ER4RM2, AUF-60ER4RM2

Внутренний блок

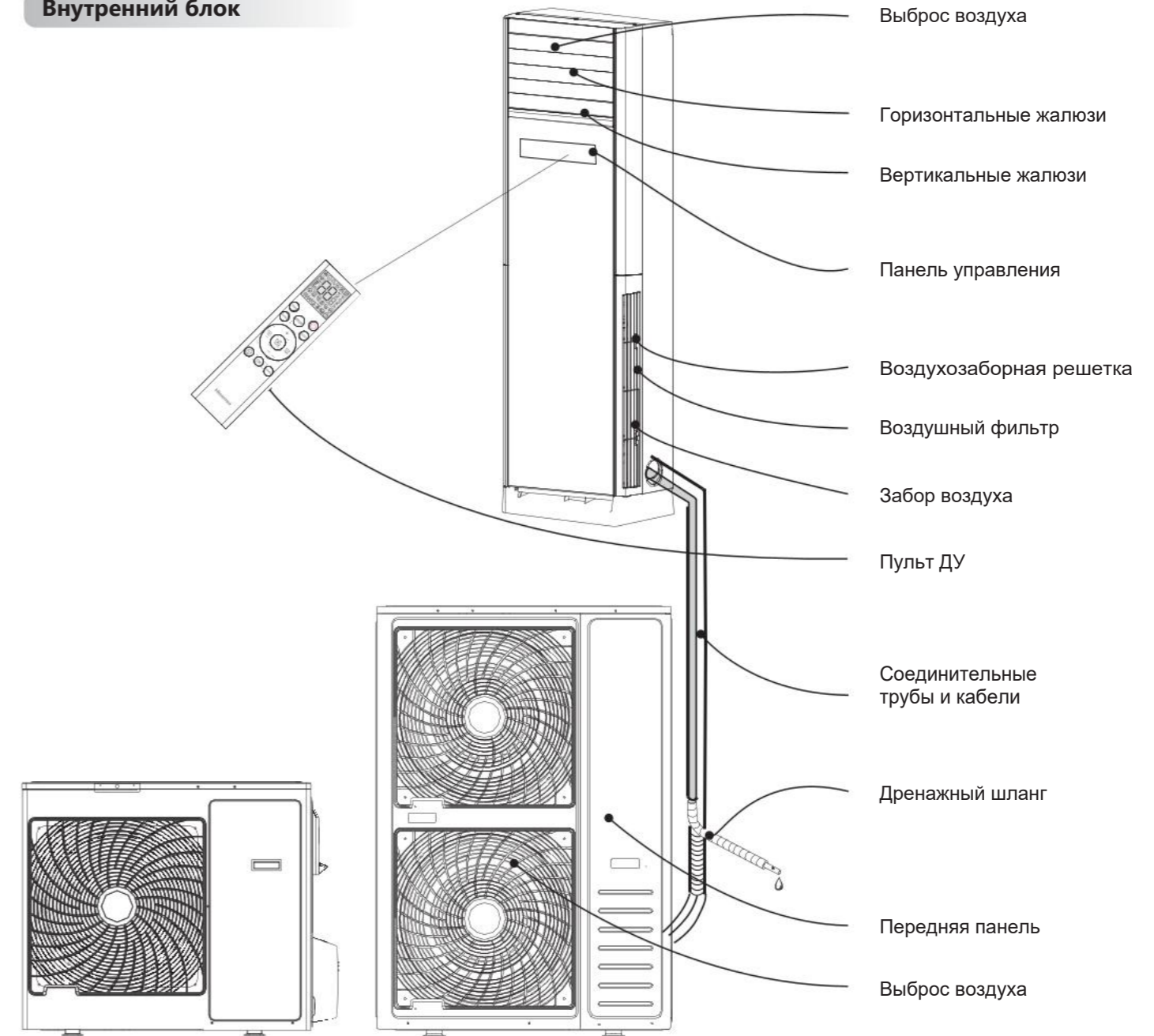

Наружный блок (типоразмер 24)

Наружный блок (типоразмер 48/60)

Примечание: Изображение прибора на схемах может отличаться от реального. Соединительный трубопровод не входит в комплект поставки.

Описание дисплея внутреннего блока

Для кассетных сплит-систем

Модель AUC-18HR4RCC2

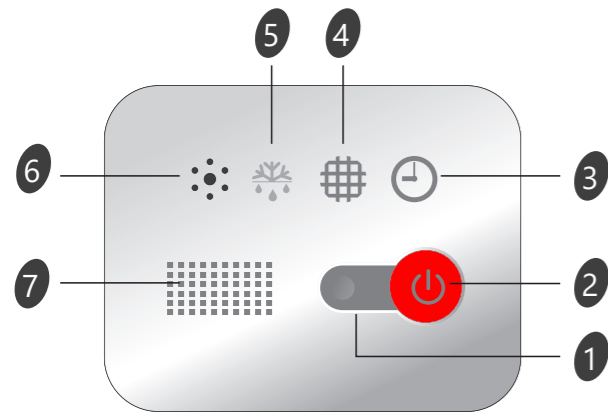

- 1 Индикатор RUN (красный)**
Индикатор горит во время работы блока, выключен когда блок не работает или находится в режиме SLEEP.
- 2 Кнопка аварийного включения/выключения блока без пульта ДУ.**
Включение / выключение блока и сброс индикации загрязнения фильтра.
- 3 Индикатор TIMER (зеленый)**
Индикатор горит при работе функции таймера. Индикатор гаснет, когда функция таймера прекращает свою работу.
- 4 Индикатор FILTER CLEAN (желтый)**
Индикатор горит, когда необходимо осуществить очистку или замену противопылевого фильтра.
- 5 Индикатор DEFROST (зеленый)**
Индикатор горит, когда активируется режим разморозки наружного блока (в режиме нагрева), и гаснет, когда режим разморозки закончен.
- 6 Динамик**
Динамик издает звук подтверждения получения команды.
- 7 Окно приемника ИК-сигналов**
Предназначено для получения сигналов от ИК-пульта управления.

Описание дисплея внутреннего блока

Для напольно-потолочных сплит-систем

Модели AUC-24HR4RJC2, AUC-36HR4RKC2, AUC-48HR4RKC2, AUC-60HR4RKC2

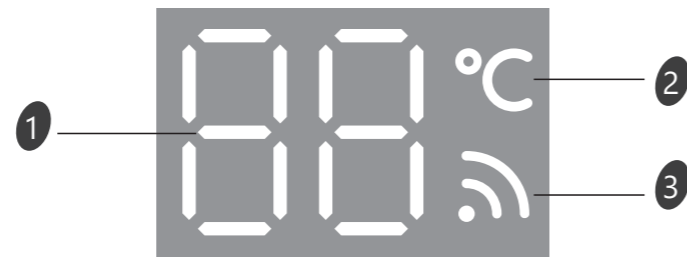

- 1 Индикатор температуры:**
Отображает заданную в помещении температуру или отображает код ошибки при возникновении неисправности.
- 2 Значок °C:**
Загорается при запуске кондиционера и перестает гореть при его выключении.
- 3 Wi-Fi:**
Загорается при подключении Wi-Fi. Перестает светиться при отключении Wi-Fi. Мигание значка обозначает наличие проблем с сетью Wi-Fi.

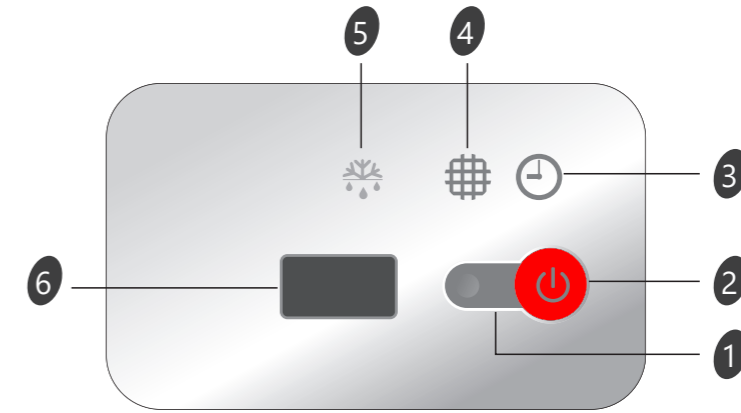

- 1 Индикатор RUN (красный)**
Индикатор горит во время работы блока, выключен когда блок не работает или находится в режиме SLEEP.
- 2 Кнопка аварийного включения/выключения блока без пульта ДУ**
Включение / выключение блока и сброс индикации загрязнения фильтра.
- 3 Индикатор TIMER (зеленый)**
Индикатор горит при работе функции таймера. Индикатор гаснет, когда функция таймера прекращает свою работу.
- 4 Индикатор FILTER CLEAN (желтый)**
Индикатор горит, когда необходимо осуществить очистку или замену противопылевого фильтра.
- 5 Индикатор DEFROST (зеленый)**
Индикатор горит, когда активируется режим разморозки наружного блока (в режиме нагрева), и гаснет, когда режим разморозки закончен.
- 6 Окно приемника ИК-сигналов**
Предназначено для получения сигналов от ИК-пульта управления.

Описание дисплея внутреннего блока

Для колонных сплит-систем

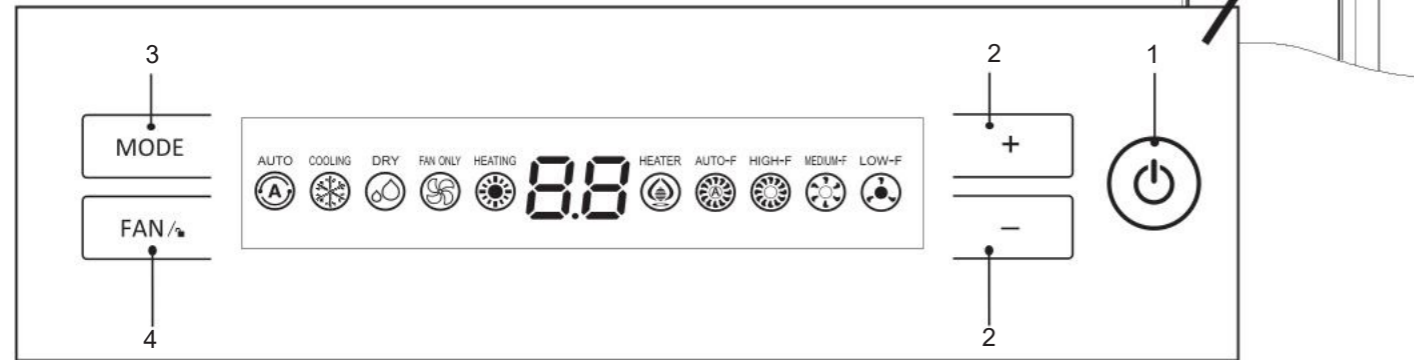

1 Кнопка вкл/выкл

Кнопка включения/выключения блока.

2 Кнопка установки температуры

Используется для регулировки температуры. Каждый раз при нажатии кнопки температура увеличивается на 1 °C. Каждый раз при нажатии кнопки температура уменьшается на 1 °C. Диапазон регулировки от 18 °C до 32 °C.

3 Кнопка MODE

Кнопка выбора режима работы. Каждый раз при нажатии кнопки «MODE», режим работы меняется в следующей последовательности:

AUTO → Охлаждение → Осушение → Вентиляция → Обогрев

4 Скорость работы вентилятора

Каждый раз при нажатии кнопки «FAN», скорость работы вентилятора меняется в следующей последовательности:

AUTO → Высокая → Средняя → Низкая

Также эта кнопка может использоваться для разблокировки панели управления. Панель управления автоматически блокируется в течение 1 мин. после окончания взаимодействия. Удерживайте кнопку «FAN» в течение 3 сек., для разблокировки. Пульт ДУ будет доступен для управления кондиционером при заблокированном дисплее на панели внутреннего блока.

Скорость AUTO недоступна в режиме Вентиляции.

Индикация дисплея только для блоков колонного типа	
	Авто
	Охлаждение
	Осушение
	Вентиляция
	Обогрев
<small>Дополнительно</small>	Дисплей установки температуры
	Дополнительный нагрев
	Скорость: АВТО
	Скорость: HIGH
	Скорость: MED
	Скорость: LOW

Общие требования к установке

Требования по установке внутреннего блока

- Устанавливайте внутренний блок вдали от нагревательных приборов, источников пара или горючих газов.
- Выберите место, где ничего не будет препятствовать входящему и исходящему потокам воздуха из внутреннего блока.
- Убедитесь, что конденсат от внутреннего блока будет отводиться полностью и беспрепятственно. Также убедитесь в надёжности и герметичности всех соединений отвода конденсата. Проверьте что все трубы надёжно теплоизолированы.
- Трубопровод отвода конденсата должен быть проложен с наклоном, обеспечивающим удаление конденсата самотеком (при условии, если не используются специализированные дренажные помпы, иначе следуйте рекомендациям в инструкции к дренажной помпе).
- Убедитесь, что блок полностью выровнен. Неправильная установка может привести к обратному сливу дренажа по дренажной трубе в блок или утечке конденсата.
- Если блок наклонён против направления потоков конденсата (сторона дренажной трубы поднята), датчик может работать со сбоями и может появиться утечка конденсата.
- При установке блока, если дюбели были встроены заранее, убедитесь, что они не ослабли из-за усадки бетона.
- Убедитесь, что применяемые крепежные шпильки выдержат вес внутреннего блока.
- Не устанавливайте внутренний блок над входом в помещение.
- Определите и запомните место прохождения скрытой проводки, чтобы не повредить её при монтаже.
- Минимальная длина трубопровода хладагента составляет 3 или 4 метра (в зависимости от модели кондиционера). Это ограничение необходимо для снижения вибрации и шума.
- При изменении длины трубопровода свыше номинальной (стандартной), скорректируйте количество хладагента в холодильном контуре в соответствии с рекомендациями.
- При установке внутреннего блока убедитесь, что соблюдаются требования по минимальным расстояниям до препятствий (см. рисунок).

Для блоков канального типа

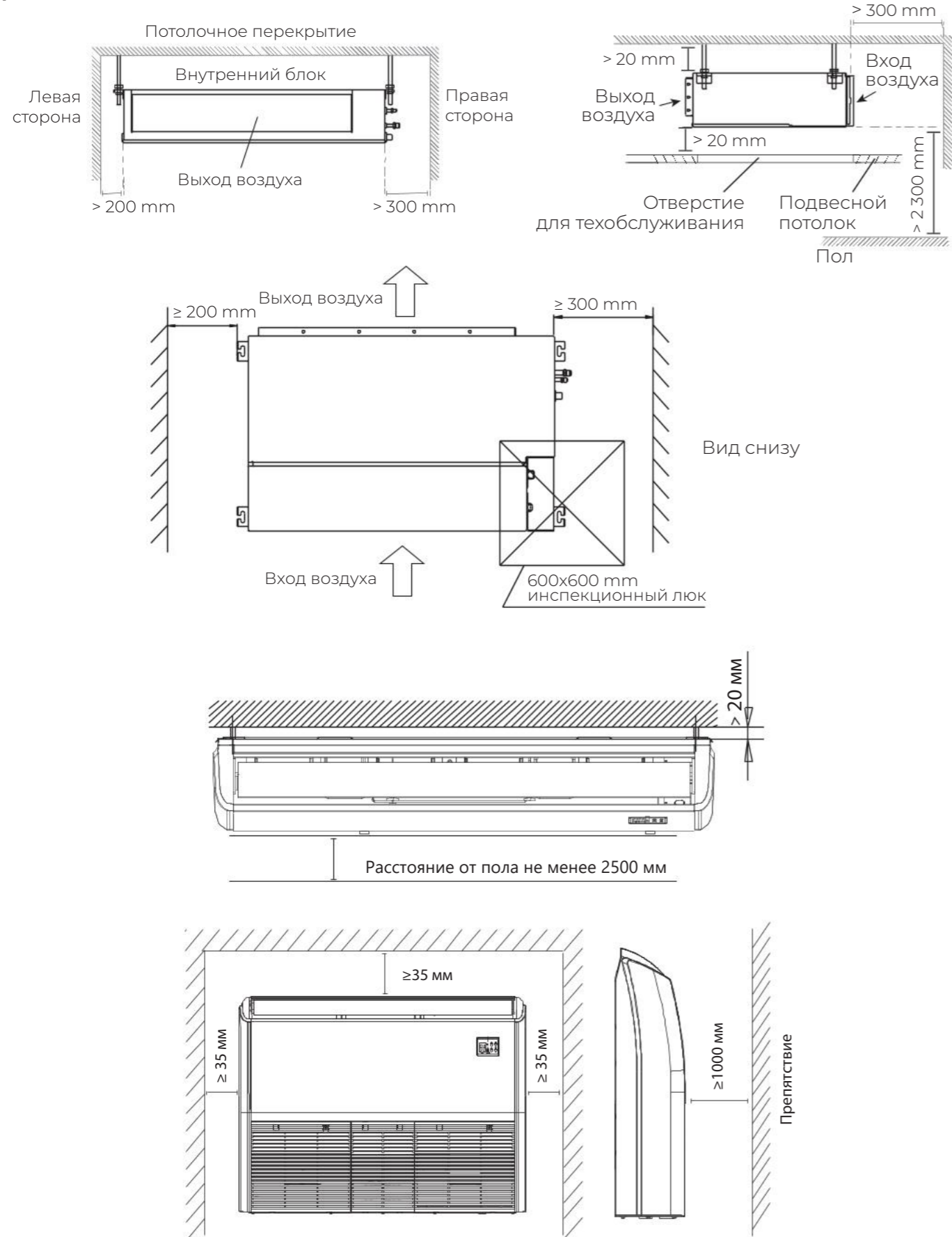

Для блоков кассетного типа

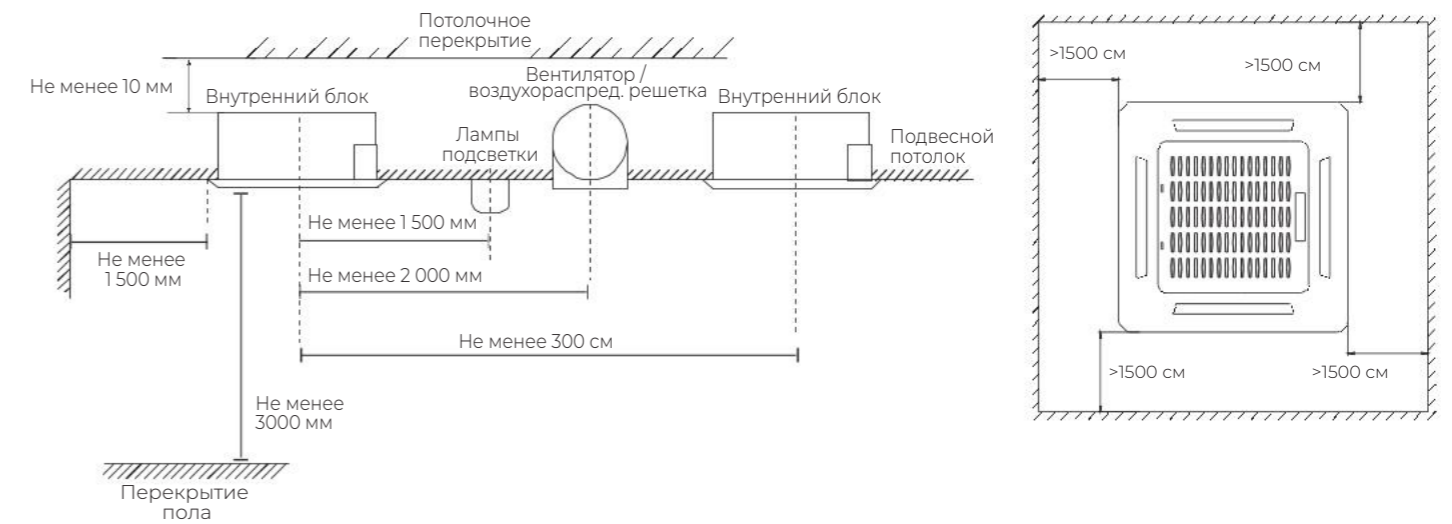

Для блоков напольно-потолочного типа

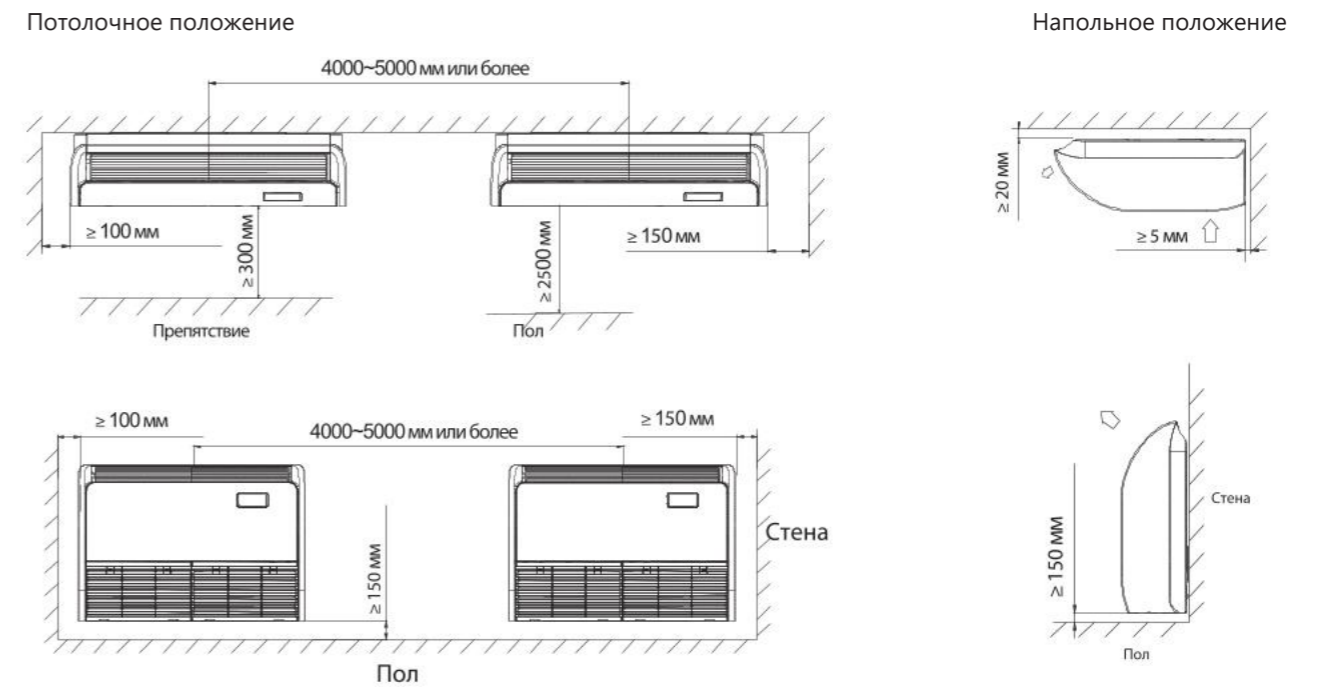

Общие требования к установке

Изменение стороны забора воздуха (внутренние блоки канального типа)

При необходимости, вы можете изменить сторону забора воздуха (только для внутренних блоков канального типа) — с задней на нижнюю или наоборот.

Для этого:

- Открутите крепежные элементы фланца с текущего направления забора воздуха;
- Открутите блокирующую панель с нового направления забора воздуха;
- Поменяйте их местами. При необходимости, согните блокирующую панель по пунктирной линии (только для некоторых моделей).

Рекомендации по подключению воздуховодов:

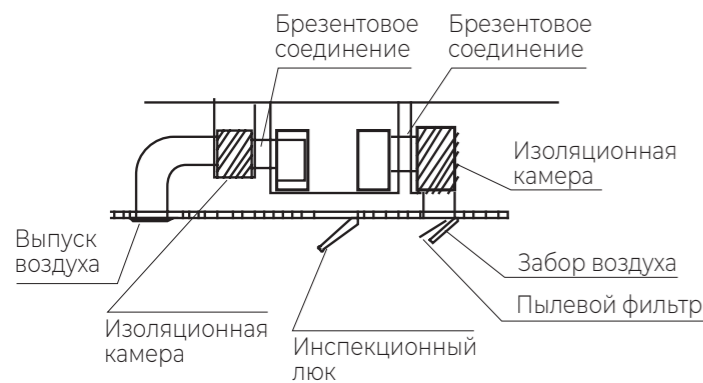

Примечание:
Данная схема приведена только для ознакомления только для блоков канального типа

Запрещается устанавливать внутренние блоки сплит-систем в следующих местах:

- В местах, в которых присутствуют минеральные или пищевые масла (или их пары), например, на кухнях или в технических помещениях.
- В условиях присутствия вызывающих коррозию газов, например, сернистых.
- В условиях сильных колебаний напряжения в сети (на промышленных предприятиях).
- В автомобильном транспорте или на водном транспорте.
- В местах, где присутствуют сильные электромагнитные поля.
- В местах, где имеются горючие газы или материалы.
- В местах, где имеются пары кислот и щелочей, а также в других особых условиях.
- В местах, где в окружающем воздухе присутствует большое количество взвешенных механических частиц.

Общие требования к установке

Блоки канального типа, типоразмер 18

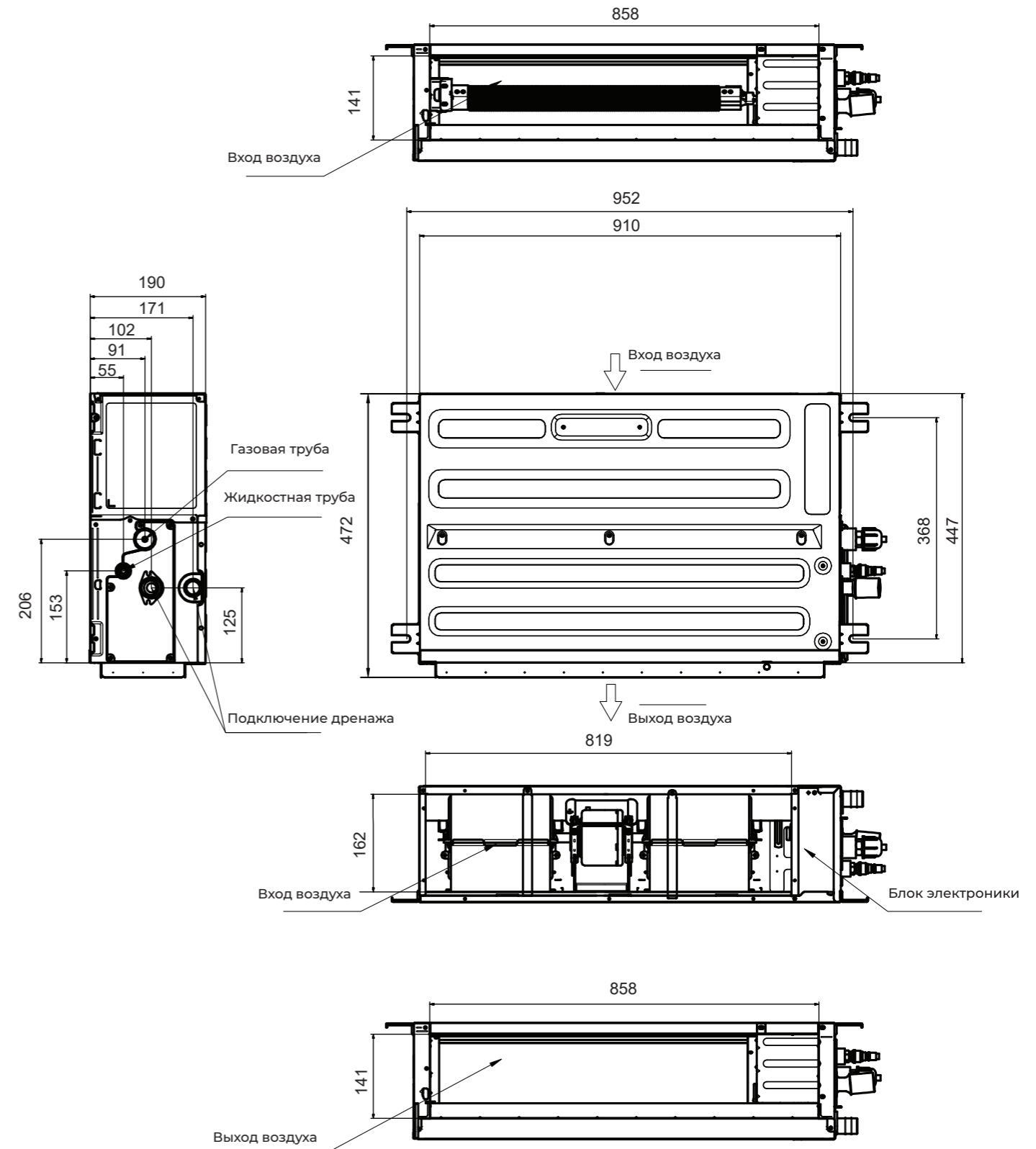

Все размеры приведены в мм

Блоки канального типа, типоразмеры 24/36

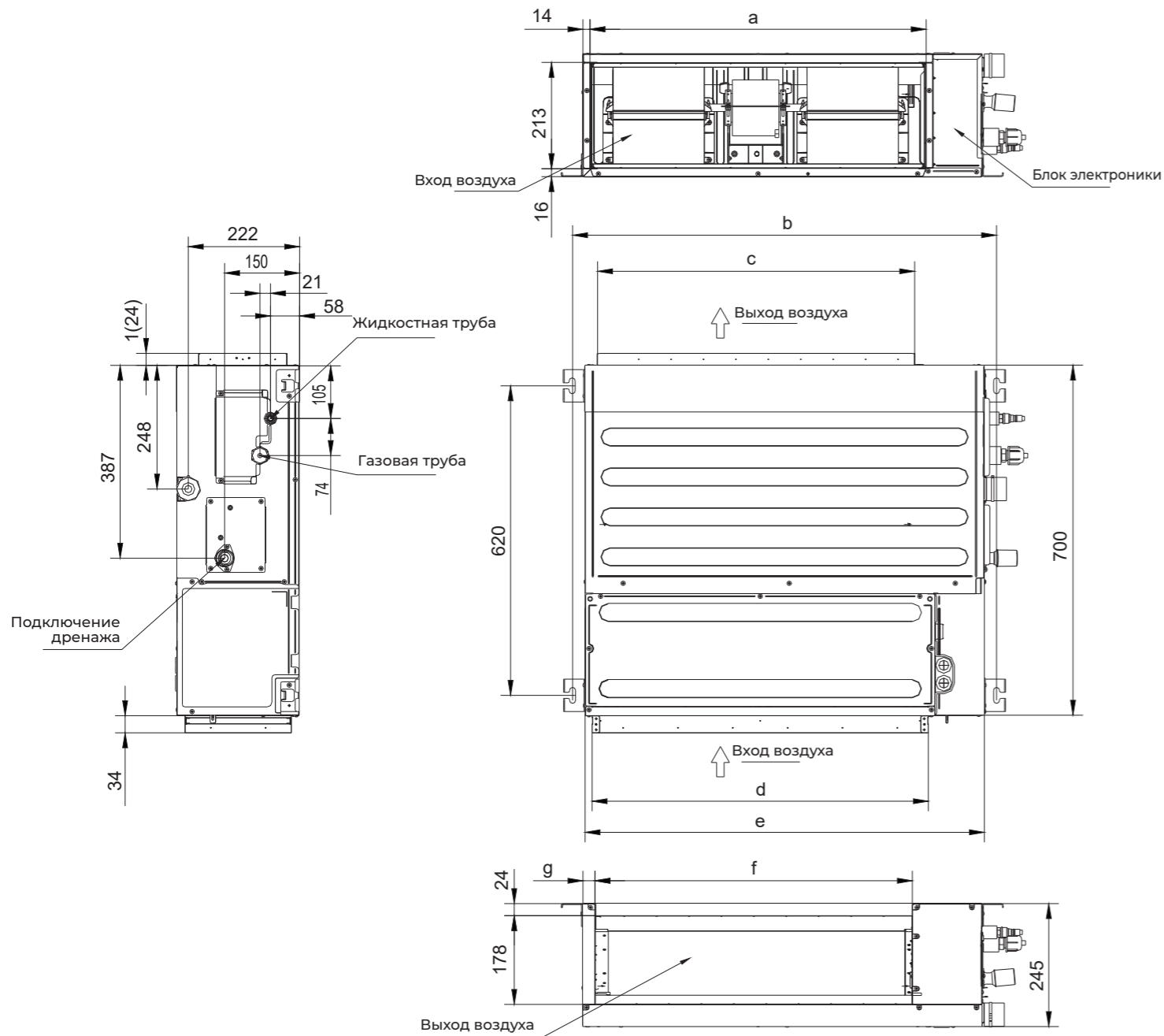

Модель	a	b	c	d	e	f	g
24К	674	850	636	673	800	636	24
36К	974	1150	912	973	1100	912	49

Все размеры приведены в мм

Блоки канального типа, типоразмеры 48/60

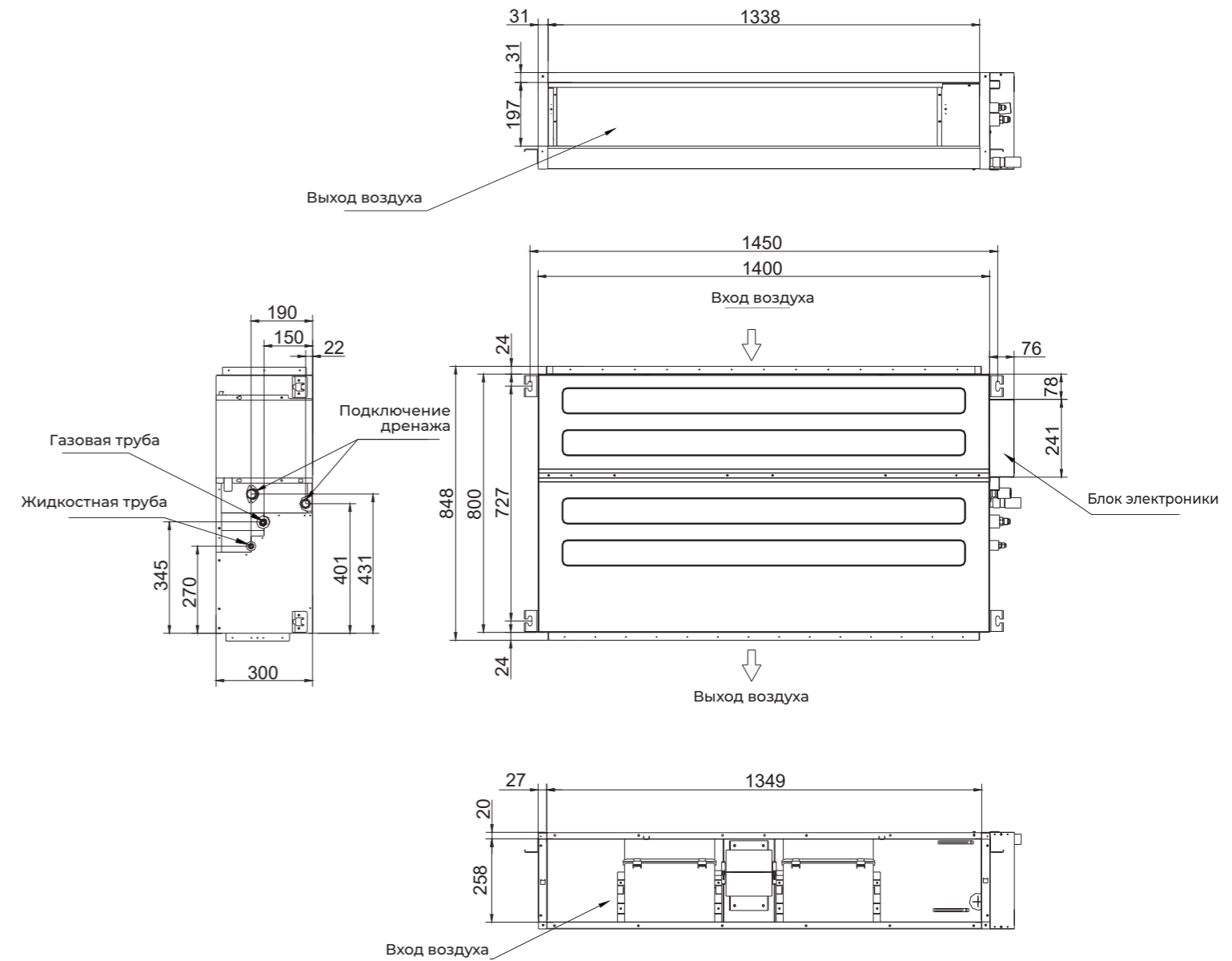

Блоки кассетного типа, типоразмер 18

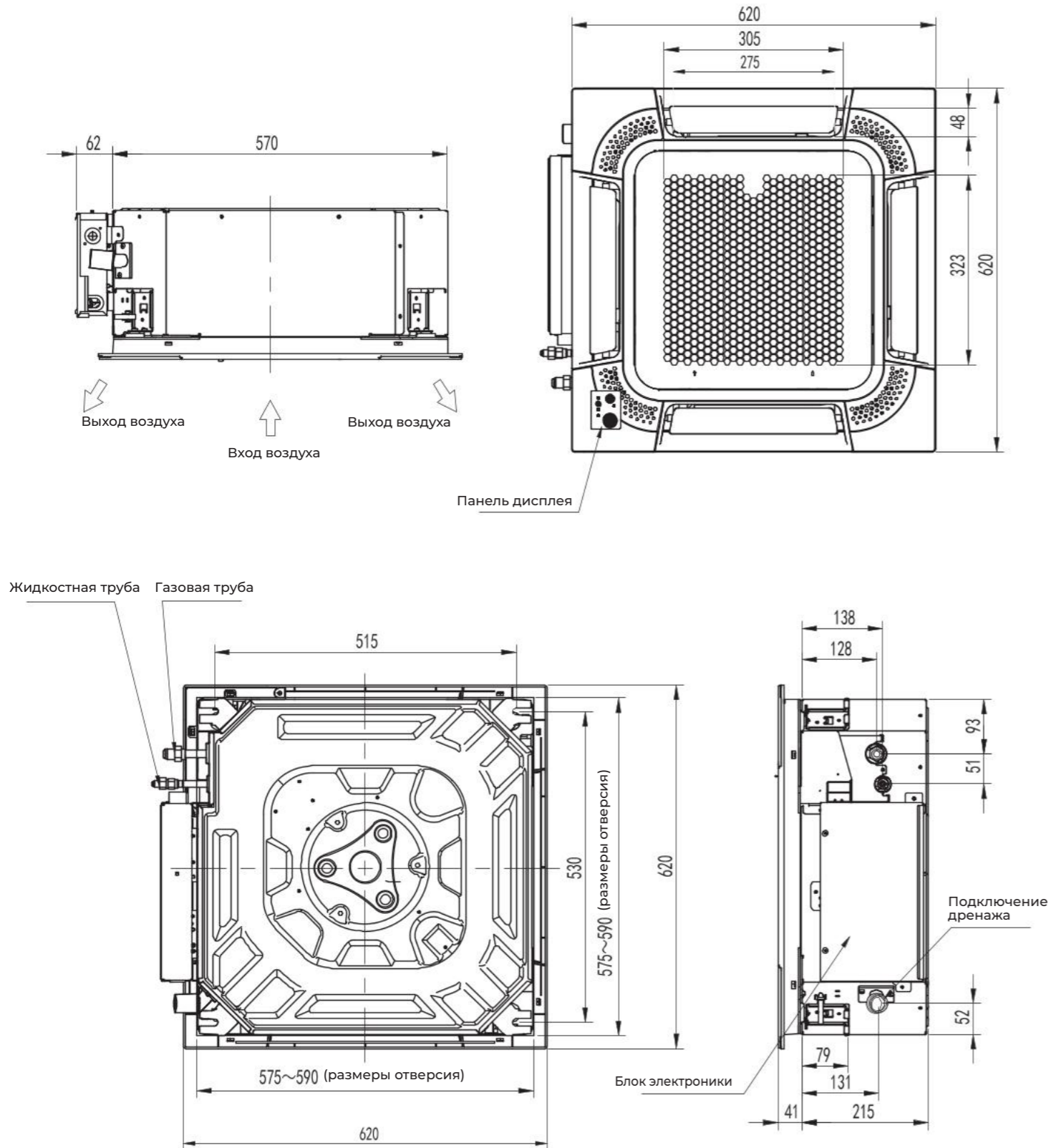

Все размеры приведены в мм

Блоки кассетного типа, типоразмер 24/36/48/60

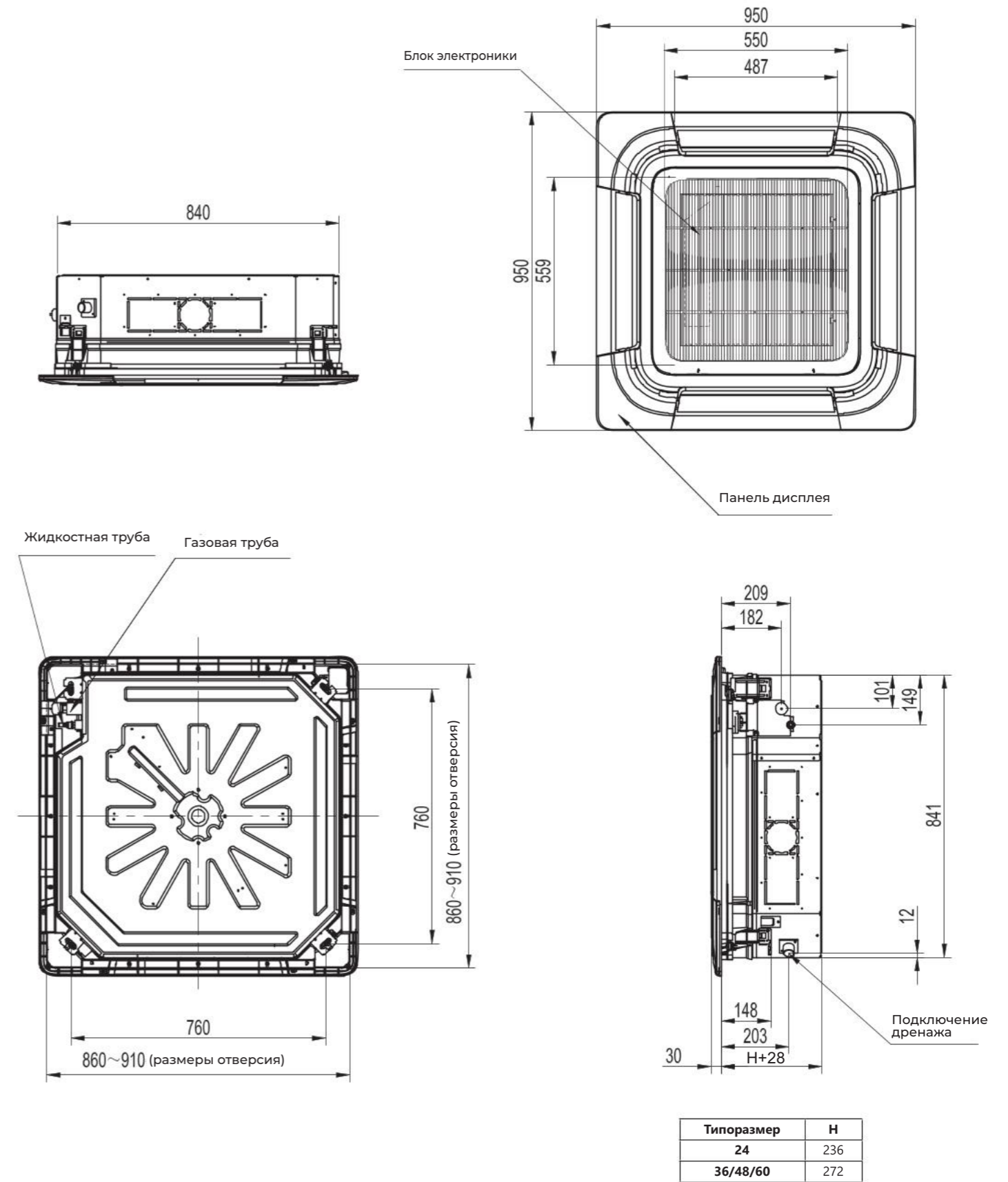

Типоразмер	H
24	236
36/48/60	272

Блоки напольно-потолочного типа, типоразмеры 18/24/36/48/60

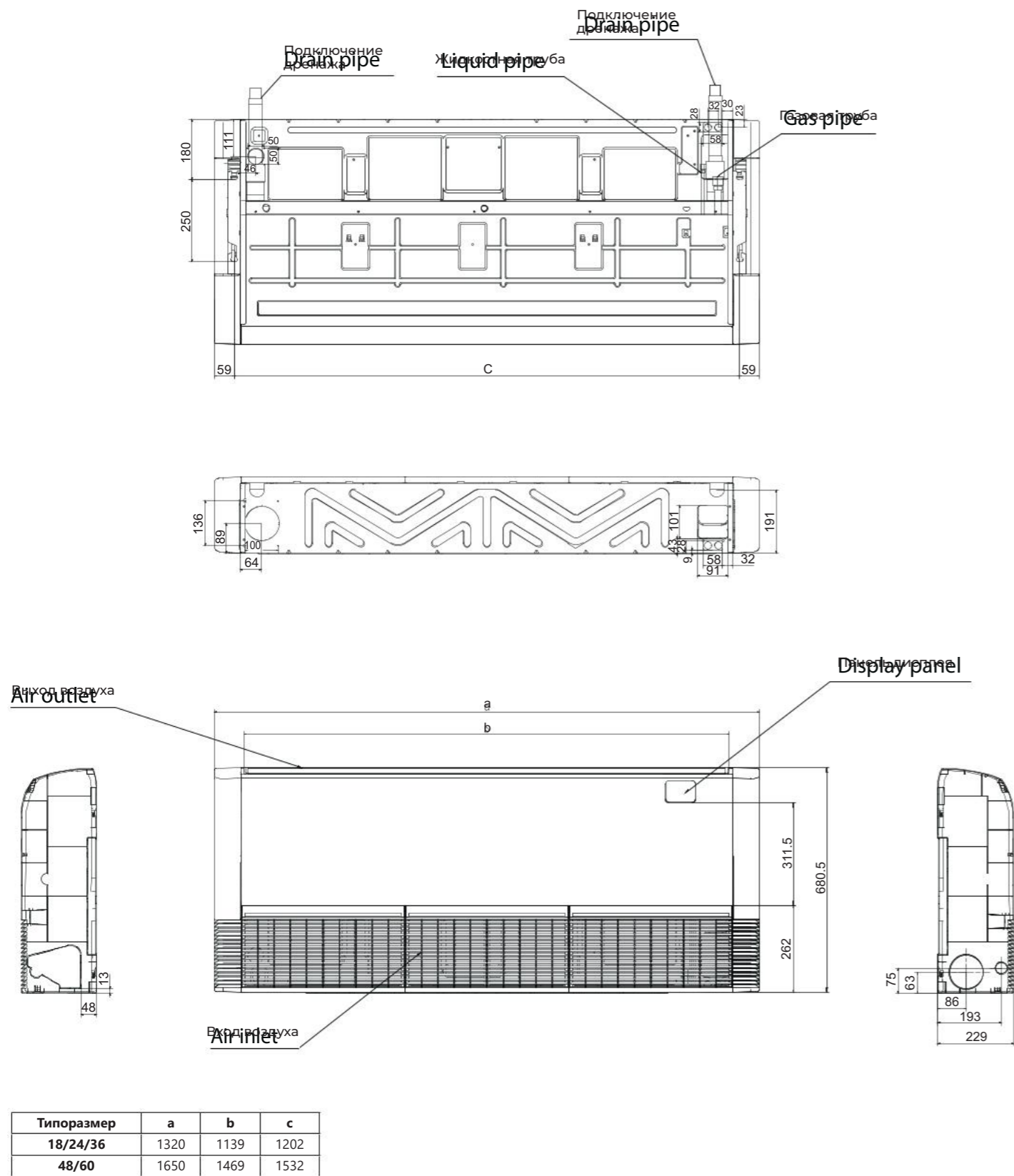

Все размеры приведены в мм

Блоки колонного типа, типоразмер 24

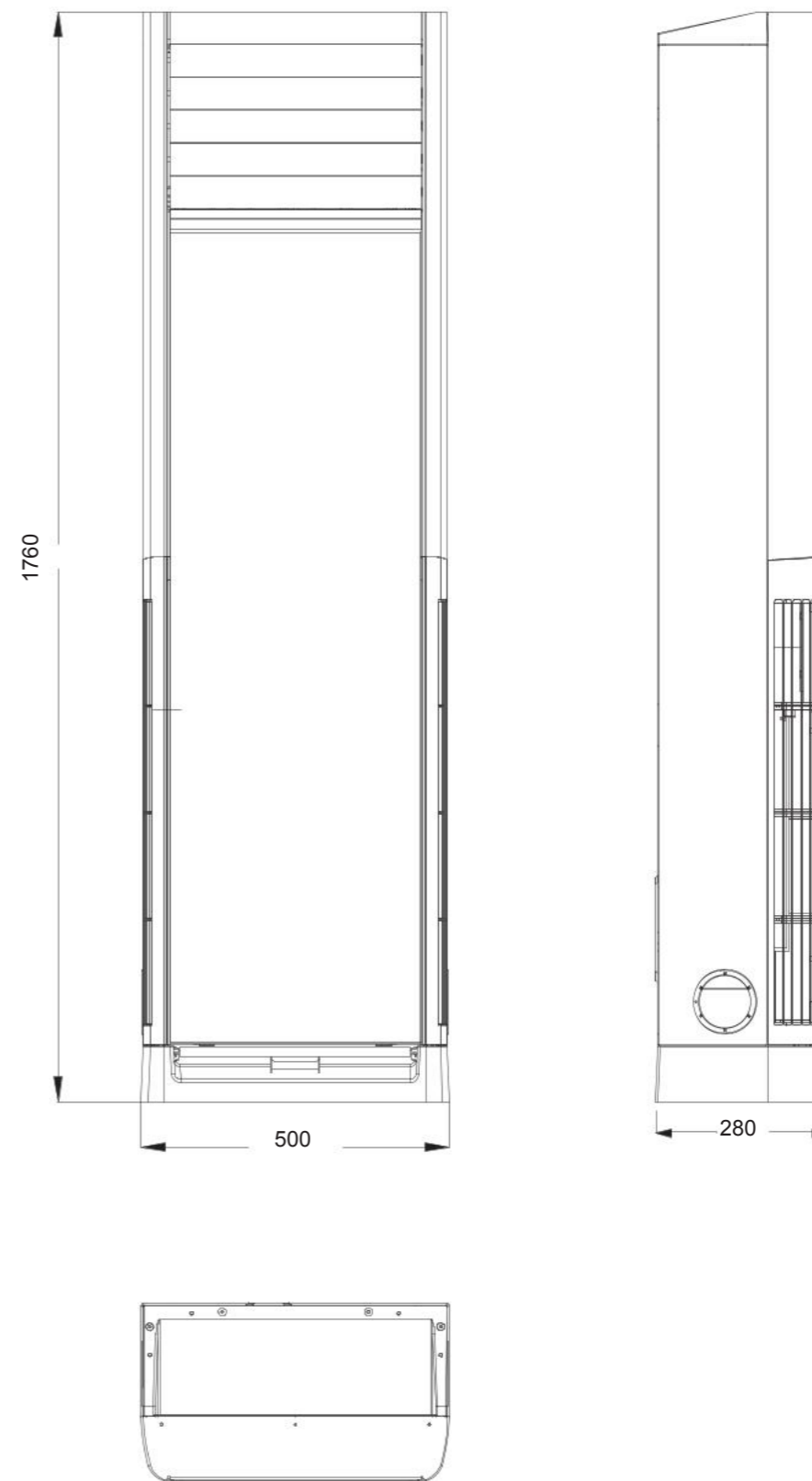

Все размеры приведены в мм

Блоки колонного типа, типоразмеры 48/60

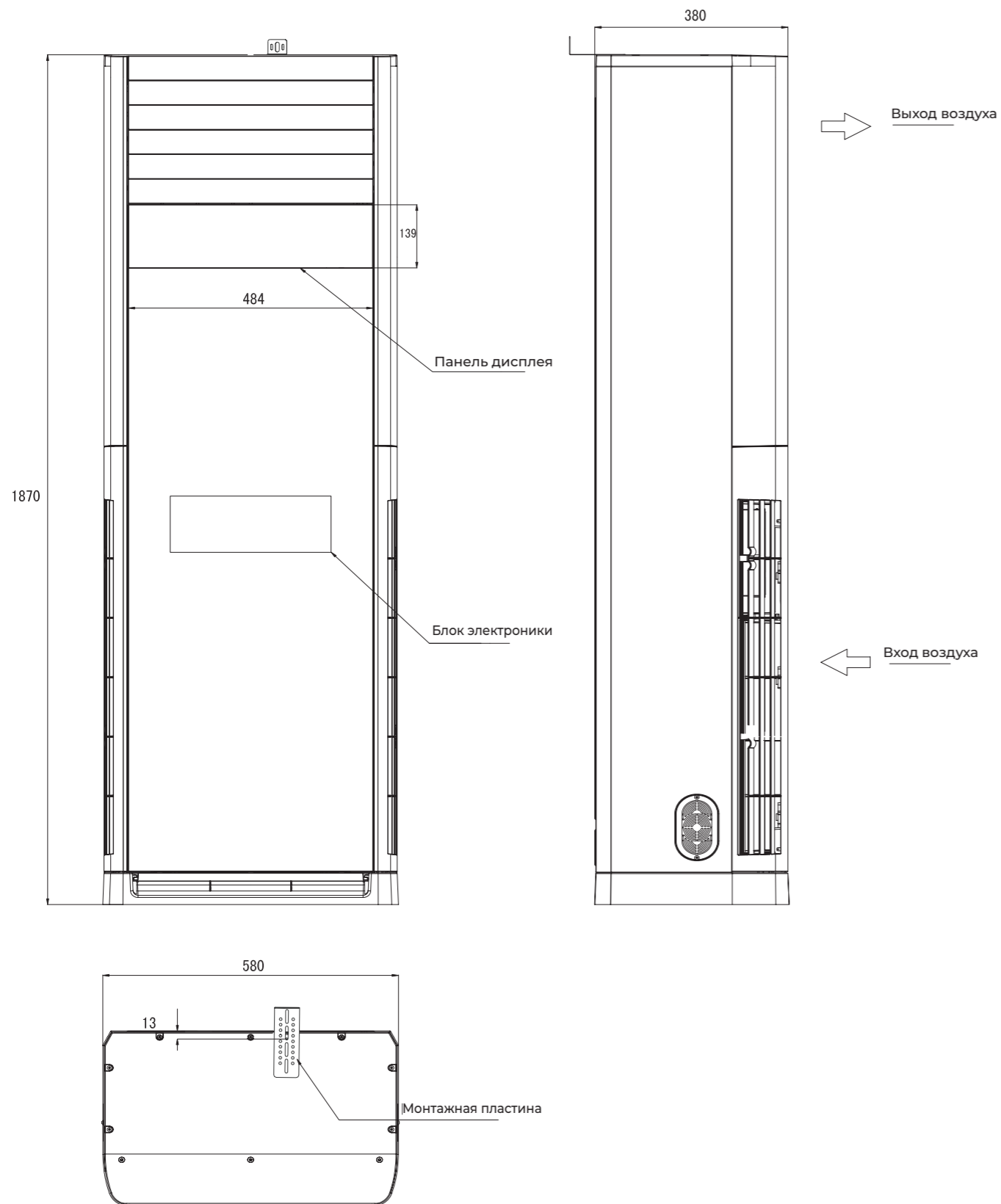

Все размеры приведены в мм

AUD-18HX4RV2 (уставка 13 Па)

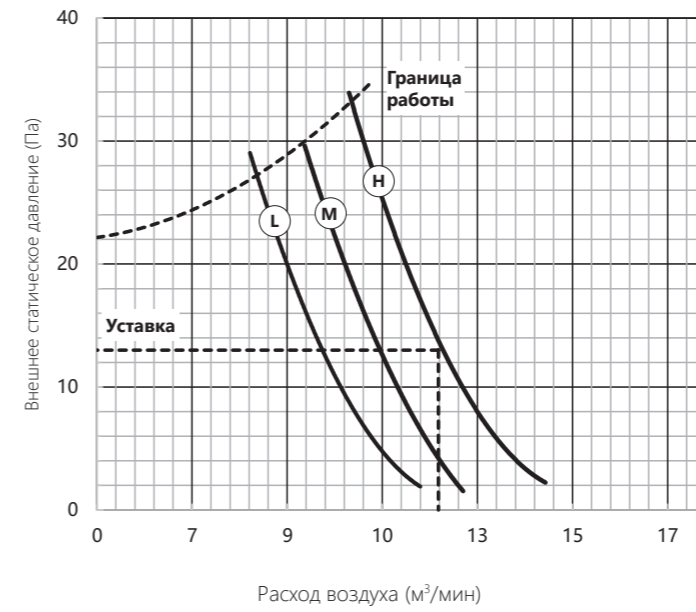

AUD-24HX4RGM2 (уставка 35 Па)

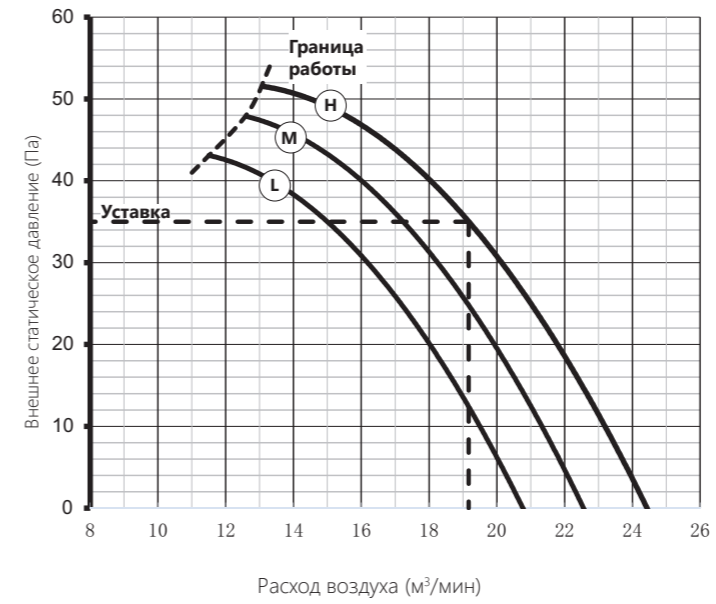

AUD-24HX4RGM2 (уставка 120 Па)

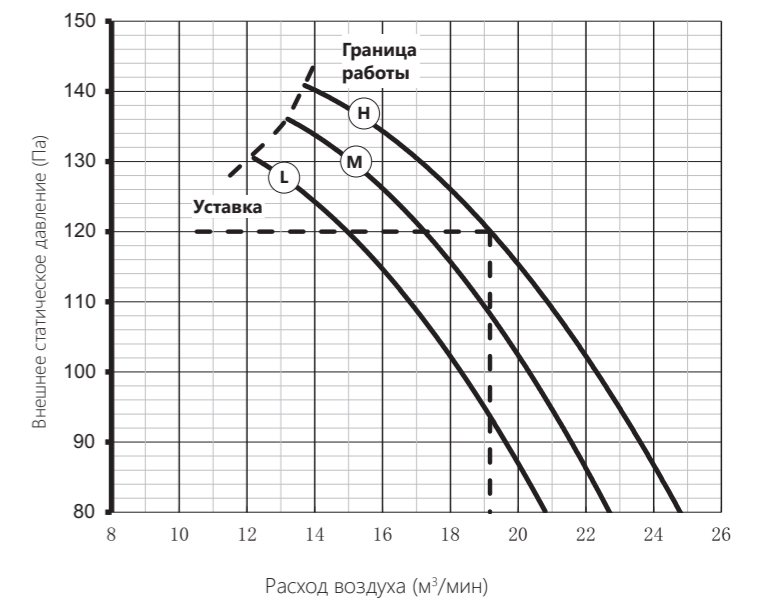

Общие требования к установке

AUD-36HX4RFM2(уставка 60 Па)

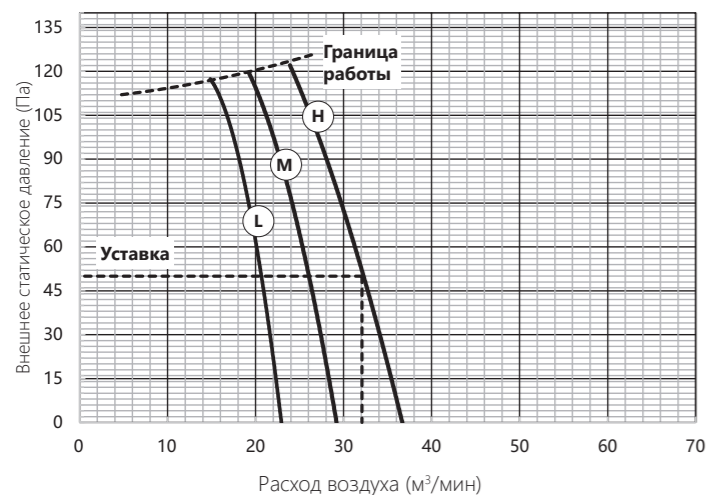

AUD-36HX4RFM2 (уставка 130 Па)

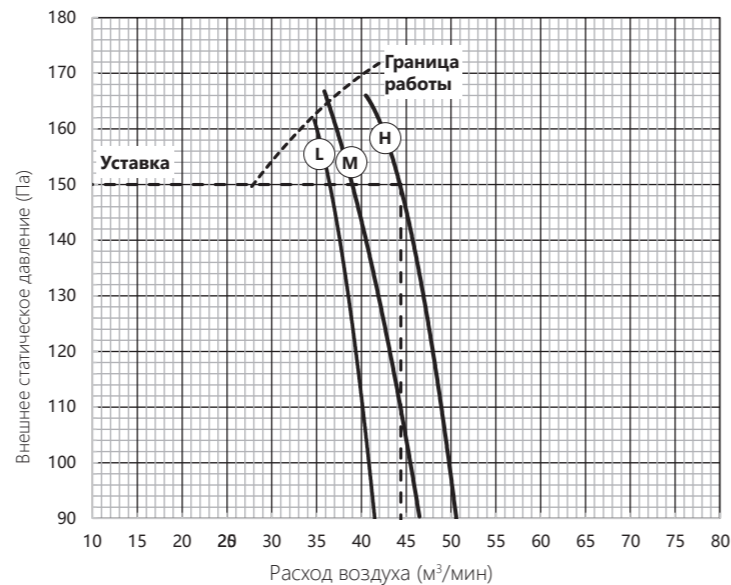

AUD-48HX4REM2/AUD-60HX4REM2 (уставка 80 Па)

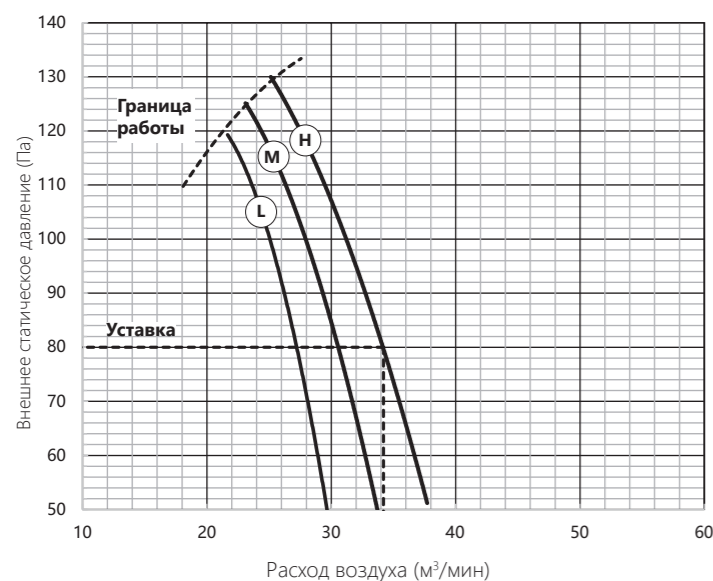

AUD-48HX4REM2/AUD-60HX4REM2(уставка 150 Па)

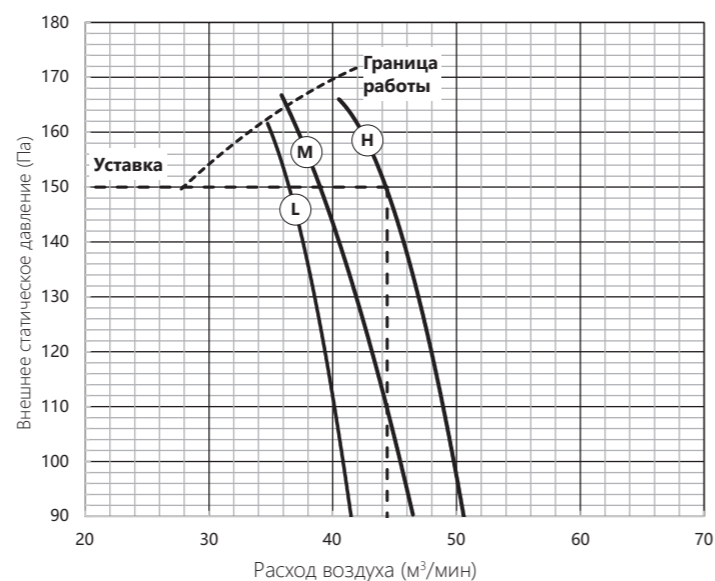

Общие требования к установке

Рекомендации по организации системы отвода дренажа от внутренних блоков

Подключение дренажного шланга ко внутреннему блоку

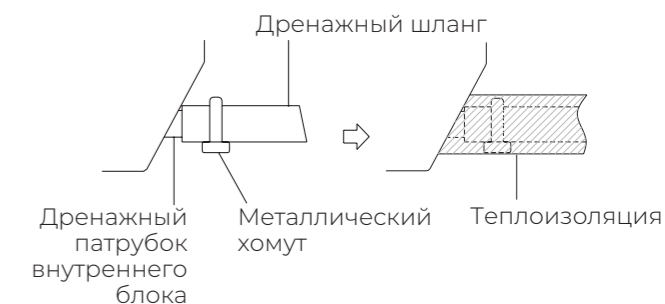

Прокладка дренажного шланга

Основная магистраль дренажного трубопровода в обязательном порядке должна быть проложена с уклоном не менее 1:100 (1 см высоты на 100 см длины).

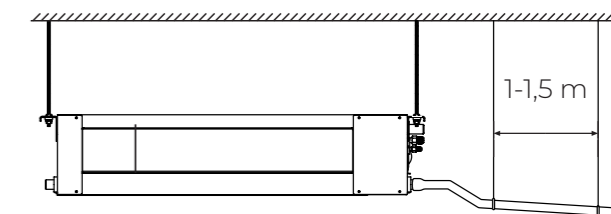

Уклон 1:100

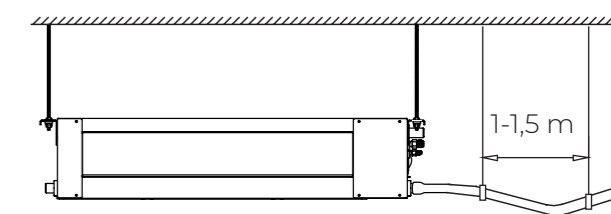

Общие требования к установке

Установка блока без встроенной дренажной помпы

При прокладке дренажного трубопровода, не допускайте образования

- Подъемов и петель на основной длине трубопровода.
- Не опускайте конец дренажного трубопровода в воду.
- Выход дренажного трубопровода должен находиться как минимум в 5 см от уровня земли (для предотвращения его загрязнения и блокировки).

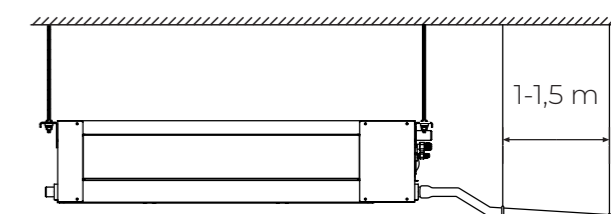

При подключении нескольких внутренних блоков к одной системе удаления дренажа, воспользуйтесь следующими рекомендациями.

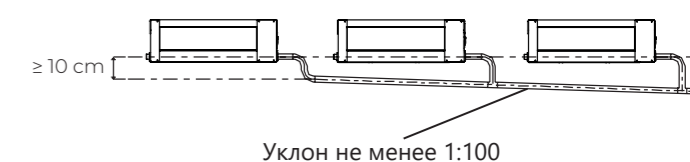

Общие требования к установке

Для блоков напольно-потолочного типа

Потолочное положение

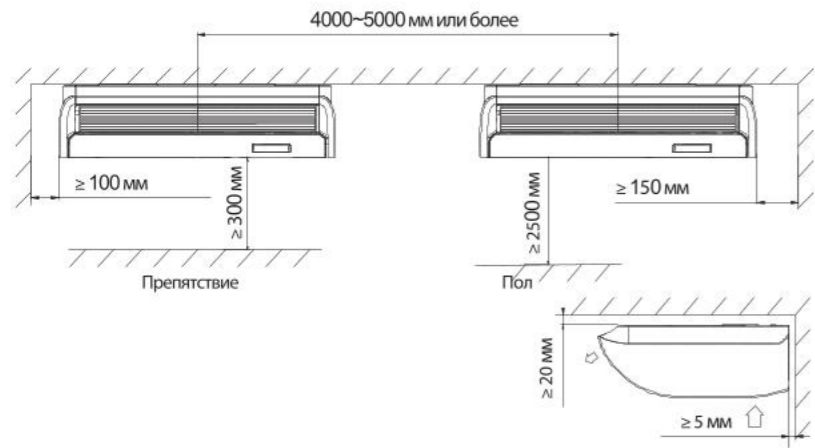

Напольное положение

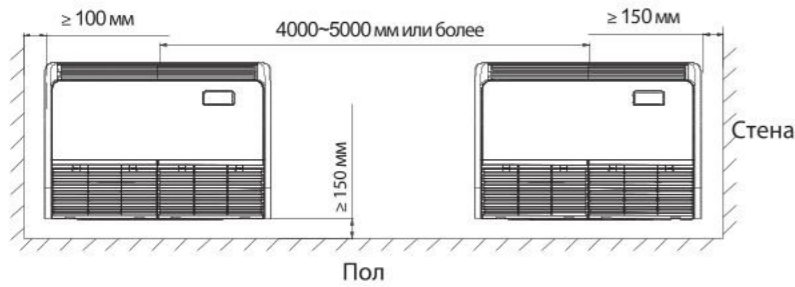
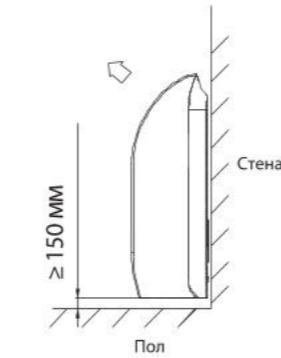

Для блоков колонного типа

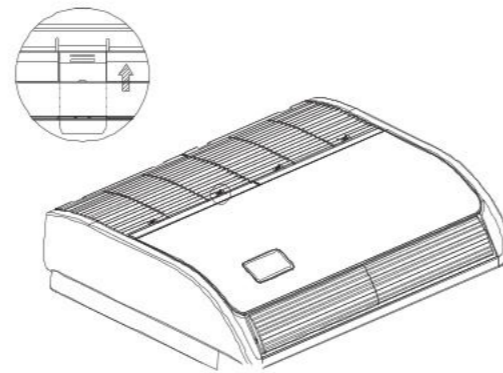
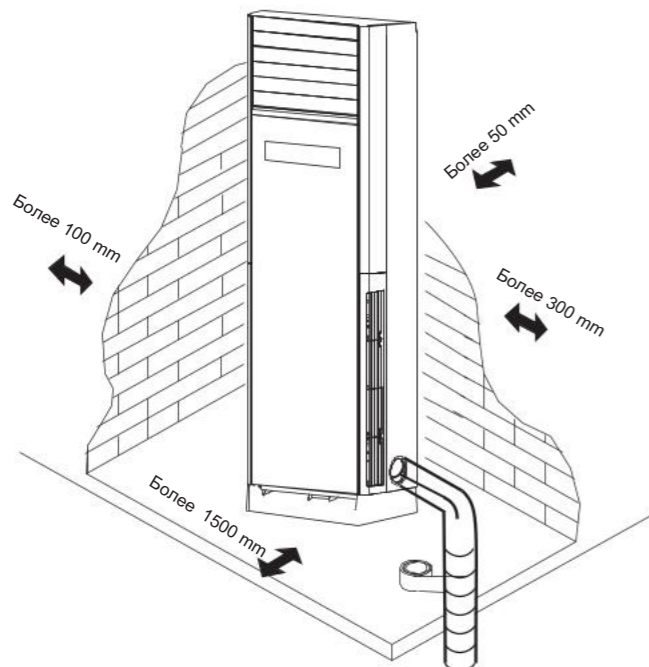

Общие требования к установке

Рекомендации по организации системы отвода дренажа от внутренних блоков

Подключение дренажного шланга ко внутреннему блоку

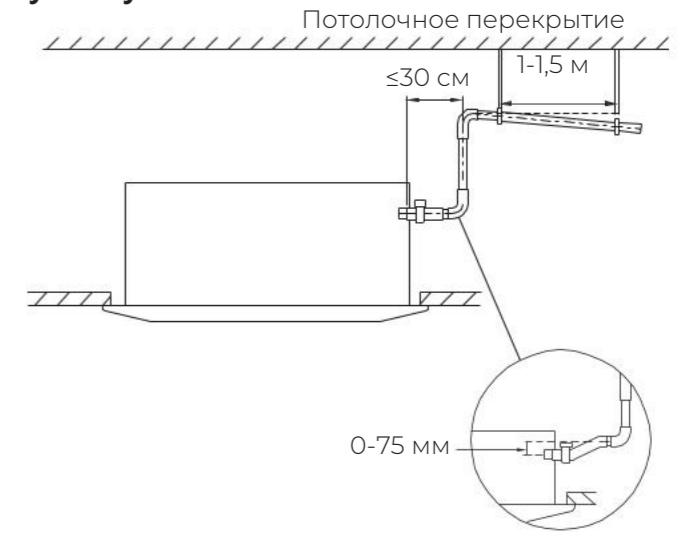
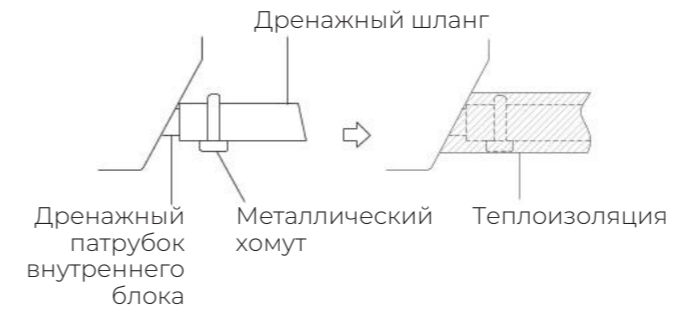

Прокладка дренажного шланга

Основная магистраль дренажного трубопровода в обязательном порядке должна быть проложена с уклоном не менее 1:100 (1 см высоты на 100 см длины).

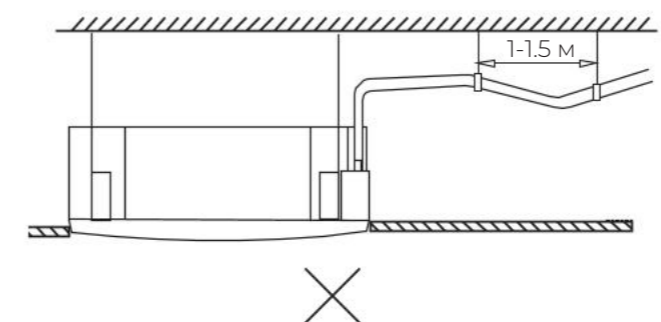
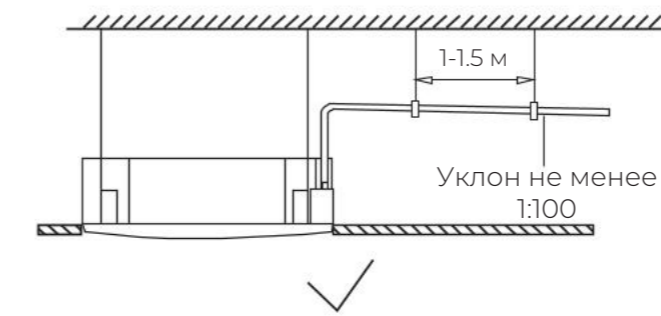
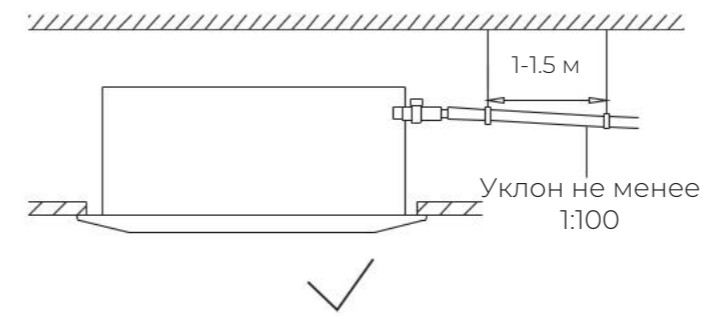

При прокладке дренажного трубопровода, не допускайте образования

- Подъемов и петель на основной длине трубопровода.
- Не опускайте конец дренажного трубопровода в воду.
- Выход дренажного трубопровода должен находиться как минимум в 5 см от уровня земли (для предотвращения его загрязнения и блокировки).

При подключении нескольких внутренних блоков к одной системе удаления дренажа, воспользуйтесь следующими рекомендациями.

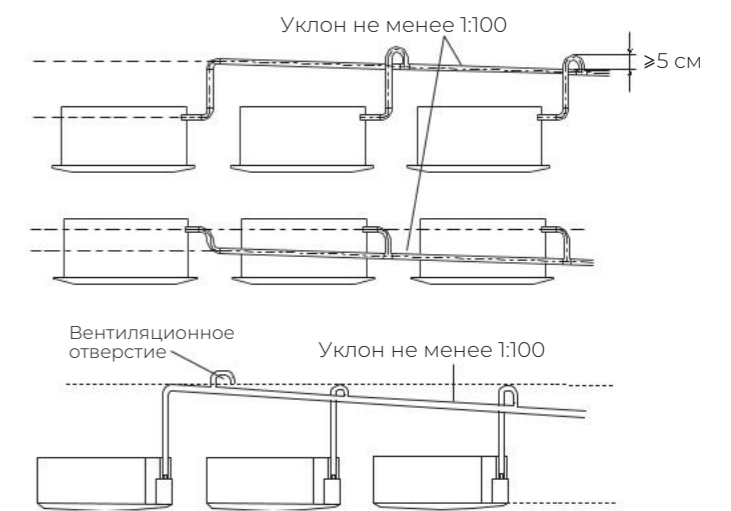

Убедитесь, что блок установлен с небольшим уклоном в сторону дренажной трубы.

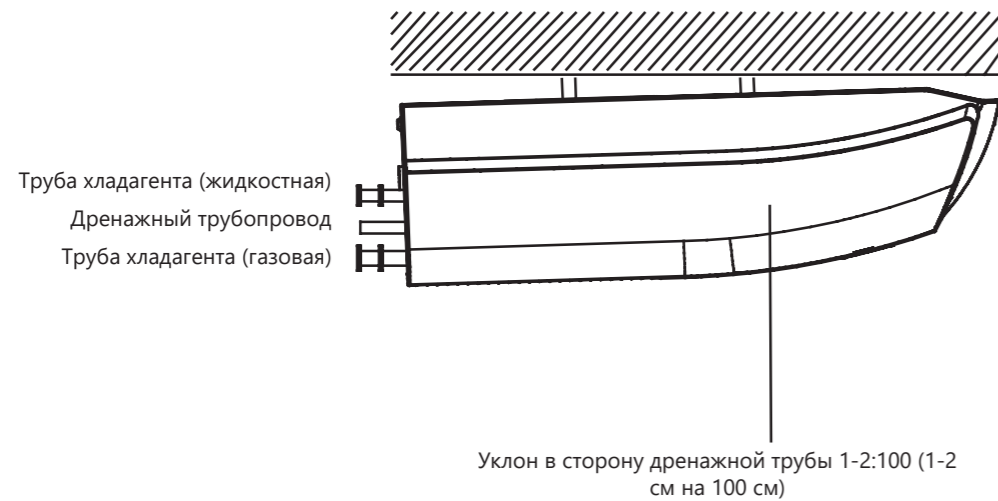

Рекомендации по организации системы отвода дренажа от внутренних блоков

Подключение дренажного шланга ко внутреннему блоку

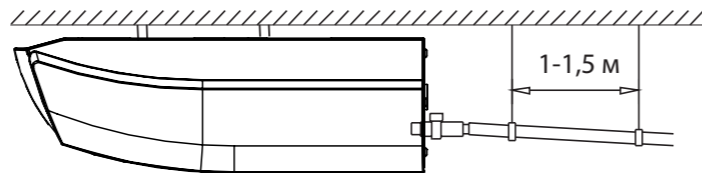
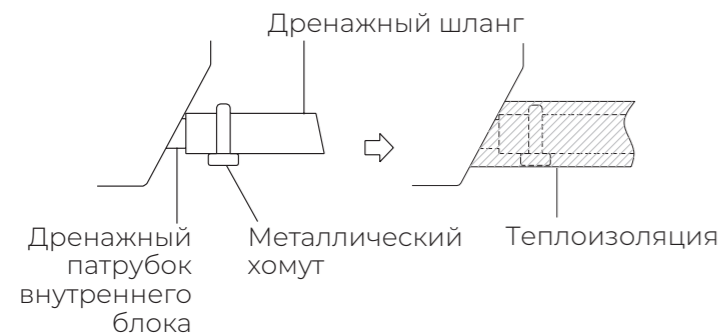

Прокладка дренажного шланга

Основная магистраль дренажного трубопровода в обязательном порядке должна быть проложена с уклоном не менее 1:100 (1 см высоты на 100 см длины).

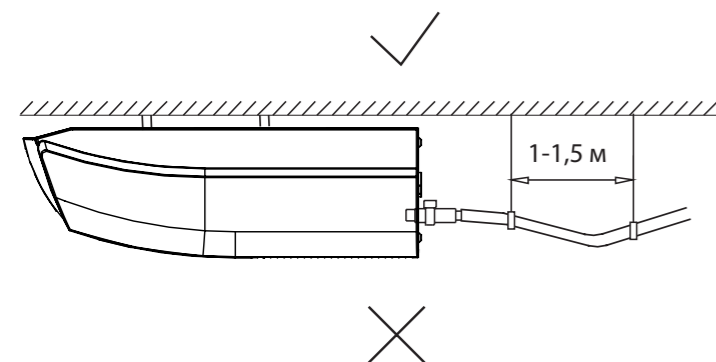
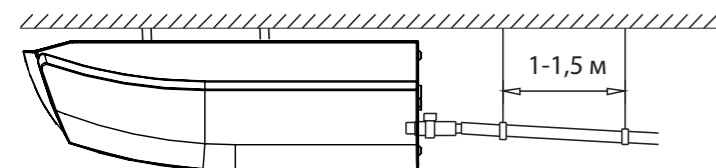

При прокладке дренажного трубопровода, не допускайте образования

- Подъемов и петель на основной длине трубопровода.
- Не опускайте конец дренажного трубопровода в воду.
- Выход дренажного трубопровода должен находиться как минимум в 5 см от уровня земли (для предотвращения его загрязнения и блокировки).

При подключении нескольких внутренних блоков к одной системе удаления дренажа, воспользуйтесь следующими рекомендациями.

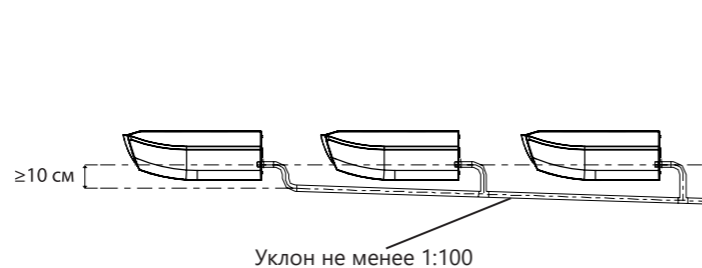

Общие требования к установке

Требования по установке наружных блоков сплит-систем:

- Если над наружным блоком установлен навес, защищающий от солнца или дождя, убедитесь, что он не препятствует теплообмену конденсатора наружного блока.
- Наружный блок должен быть установлен выше уровня снежного покрова региона установки минимум на 15 см.
- Не помещайте животных или растения под входящим или исходящим воздушным потоком от наружного блока.
- Выбирайте место установки наружного блока, учитывая его вес, а также чтобы шум и вибрация были минимальными.
- Выбирайте место установки так, чтобы тёплый воздух от кондиционера и шум его работы не мешали окружающим.
- Устанавливайте наружный блок вдали от нагревательных приборов, источников тепла, пара или горючих газов.
- Убедитесь, что после установки наружный блок будет находиться строго в вертикальном положении. Не допускается перекос наружного блока при его работе.
- Если наружный блок устанавливается на крышу, убедитесь, что перепад высоты между внутренним и наружным блоком не превышает максимально допустимого значения (зависит от модели кондиционера).
- Убедитесь, что длина трассы между внутренним и наружным блоком не превышает максимально допустимого значения (зависит от модели кондиционера).
- Убедитесь, что структура перекрытий/ фасада и креплений выдержит вес оборудования.
- Если наружный блок устанавливается на крышу или стену/фасад здания в труднодоступном месте, это может затруднить последующее сервисное обслуживание.
- При установке наружного блока убедитесь, что соблюдаются требования по минимальным расстояниям до препятствий (см. рисунок):

Минимальное расстояние до препятствий

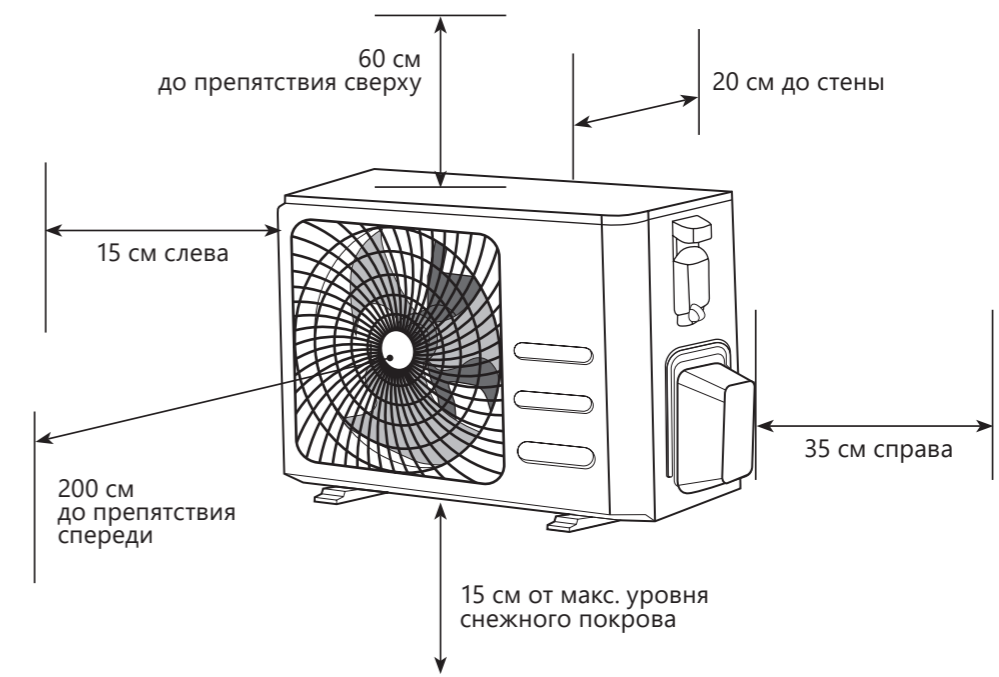

Общие требования к установке

Установка нескольких наружных блоков

При установке нескольких наружных блоков в одном месте (рядами), соблюдайте следующие соотношения размеров L, H и A.

	L	A
$L \leq H$	$L \leq 1/2H$	25 см
	$1/2H < L \leq H$	30 см
$L > H$	Установка невозможна	

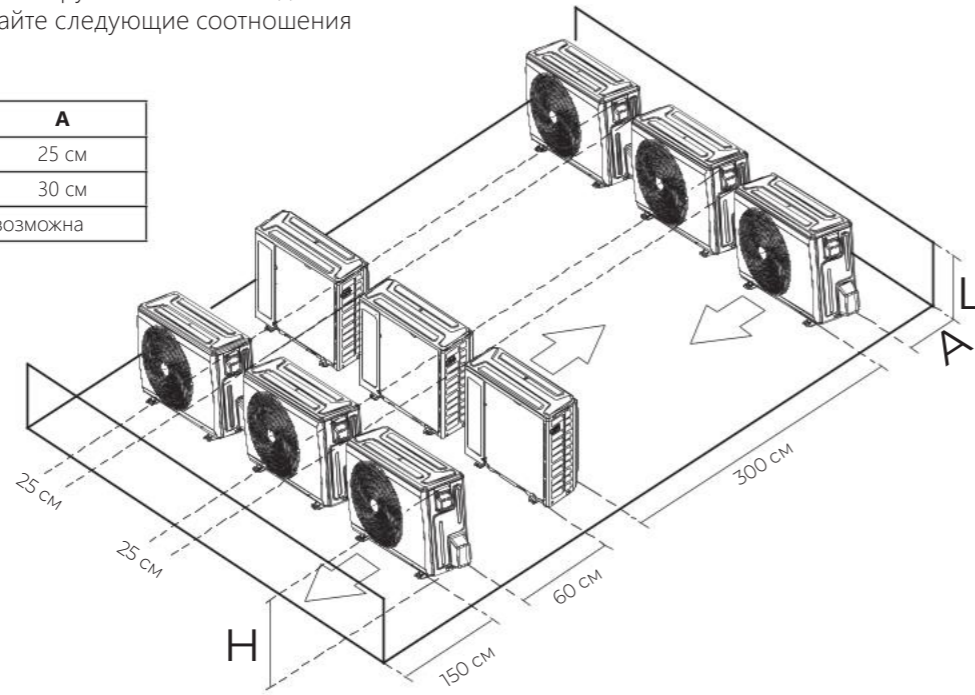

- В случае, если в месте установки возможны сильные порывы ветра (например, на побережье), убедитесь, что вентилятор вращается без затруднений, и блок расположен вдоль стены, или используйте заграждение от ветра (см. рисунок).
- По возможности устанавливайте наружный блок с подветренной стороны.

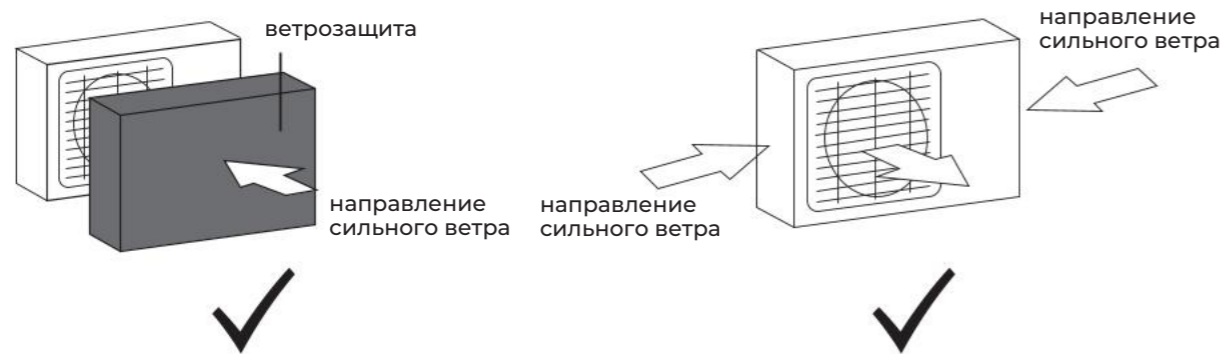

- Если наружный блок оснащён функцией теплового насоса, установите патрубок отвода конденсата наружного блока. По этому патрубку будет отводиться конденсат, образующийся при работе наружного блока в режиме нагрева.

Общие требования к установке

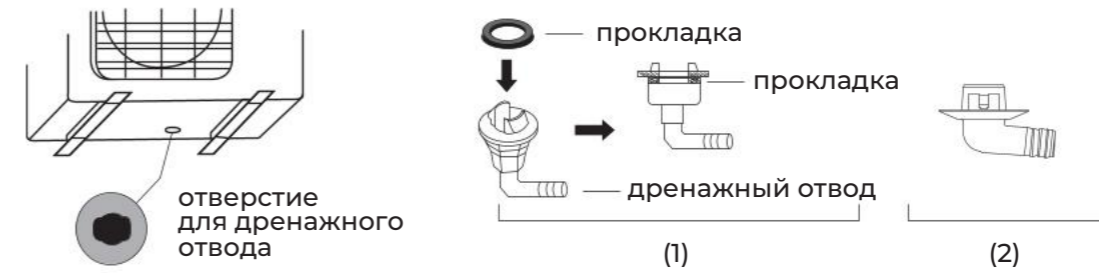

Примечание: изображение конструкции дренажного патрубка приведено для справки. Конструкция дренажного патрубка вашего кондиционера может отличаться (например, может отсутствовать резиновая прокладка).

Запрещается устанавливать наружные блоки сплит-систем в следующих местах:

- В местах, в которых присутствуют минеральные масла (или их пары), например, смазочные.
- В условиях морского климата с большим содержанием солей в воздухе (в зависимости от модели и вида антикоррозийной обработки наружного блока).
- В условиях присутствия вызывающих коррозию газов, например, сернистых.
- В условиях сильных колебаний напряжения в сети (на промышленных предприятиях).
- В автомобильном транспорте или на водном транспорте.
- В местах, где присутствуют сильные электромагнитные поля.
- В местах, где имеются горючие газы или материалы.
- В местах, где имеются пары кислот и щелочей, а также в других особых условиях.
- В местах, где в окружающем воздухе присутствует большое количество взвешенных механических частиц.
- В помещениях.

Установочные данные для наружных блоков:

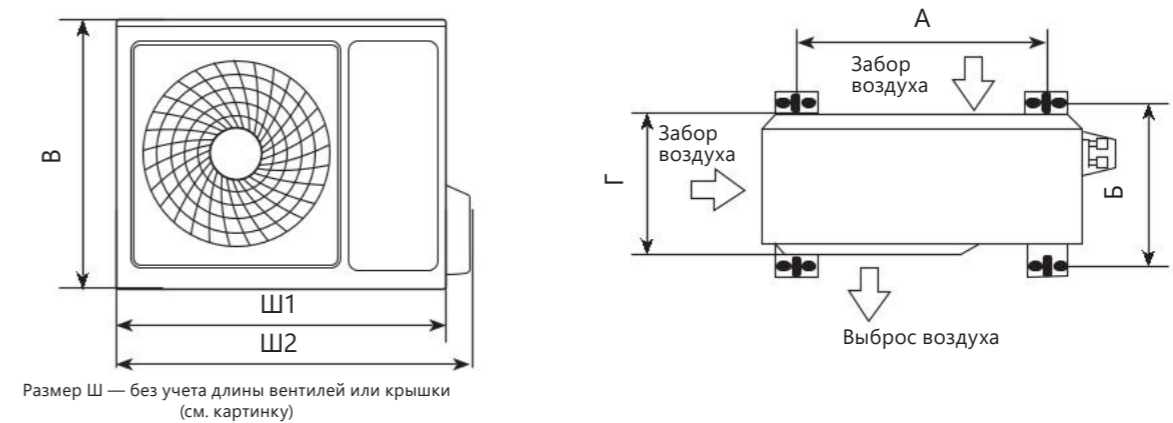

Размер Ш — без учета длины вентиля или крышки (см. картинку)

Модель	Размеры наружного блока Ш1(Ш2)×В×Г (мм)	Размер А (мм)	Размер Б (мм)
AUW-18H4RS2	810×580×280	510	310
AUW-24H4RF2	860×665×310	557	308
AUW-36H6RK2	900×750×340	608	368
AUW-48H6RQ2	975×835×360	585	365
AUW-60H6RN2	900×1170×320	570	428

Примечание: приведенные установочные размеры являются справочными и могут быть изменены без предварительного уведомления. Габаритные размеры вашего наружного блока приведены в разделе «Технические характеристики» данной инструкции.

AUW-18H4RS2

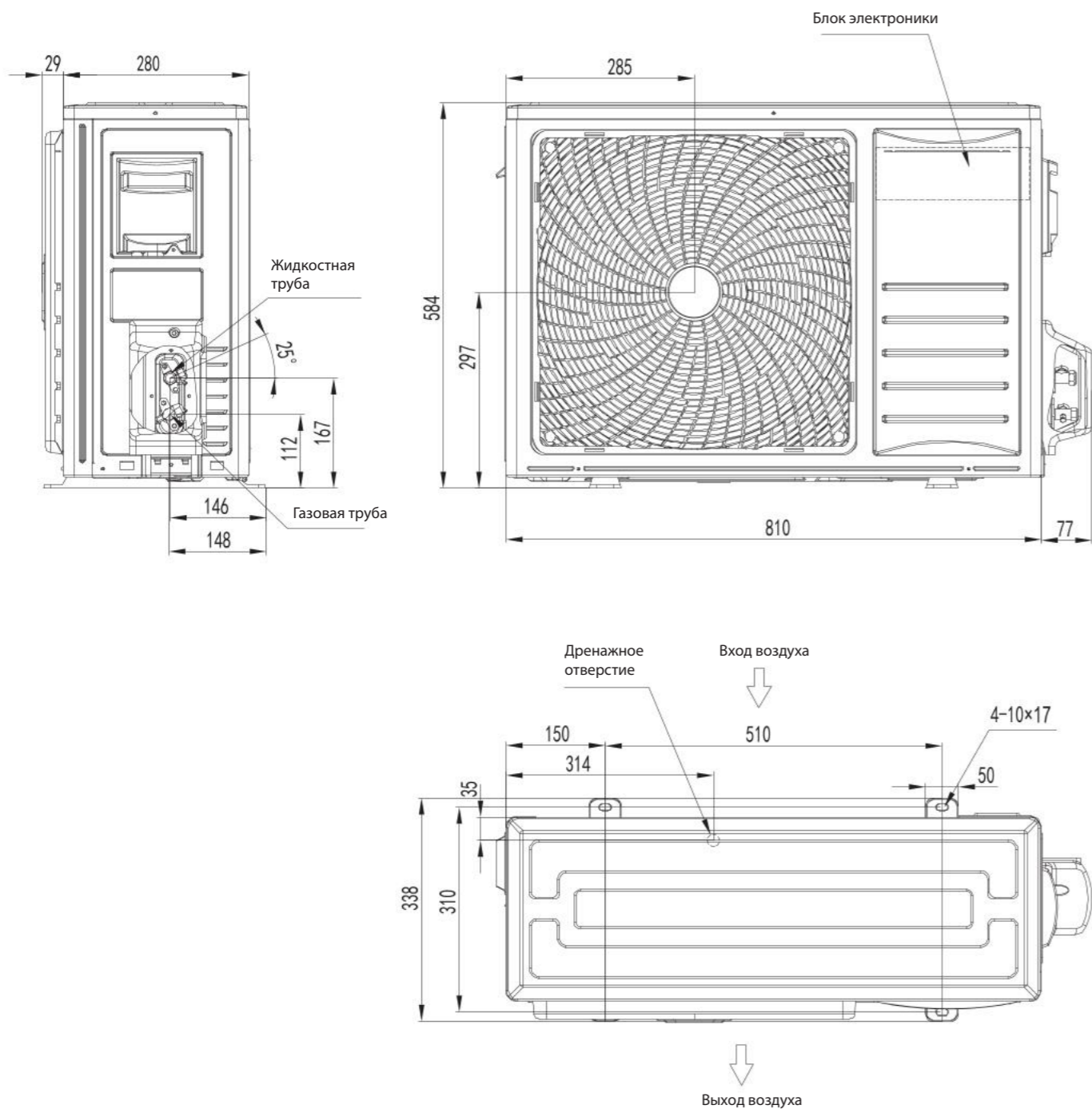

Все размеры приведены в мм

AUW-24H4RF2

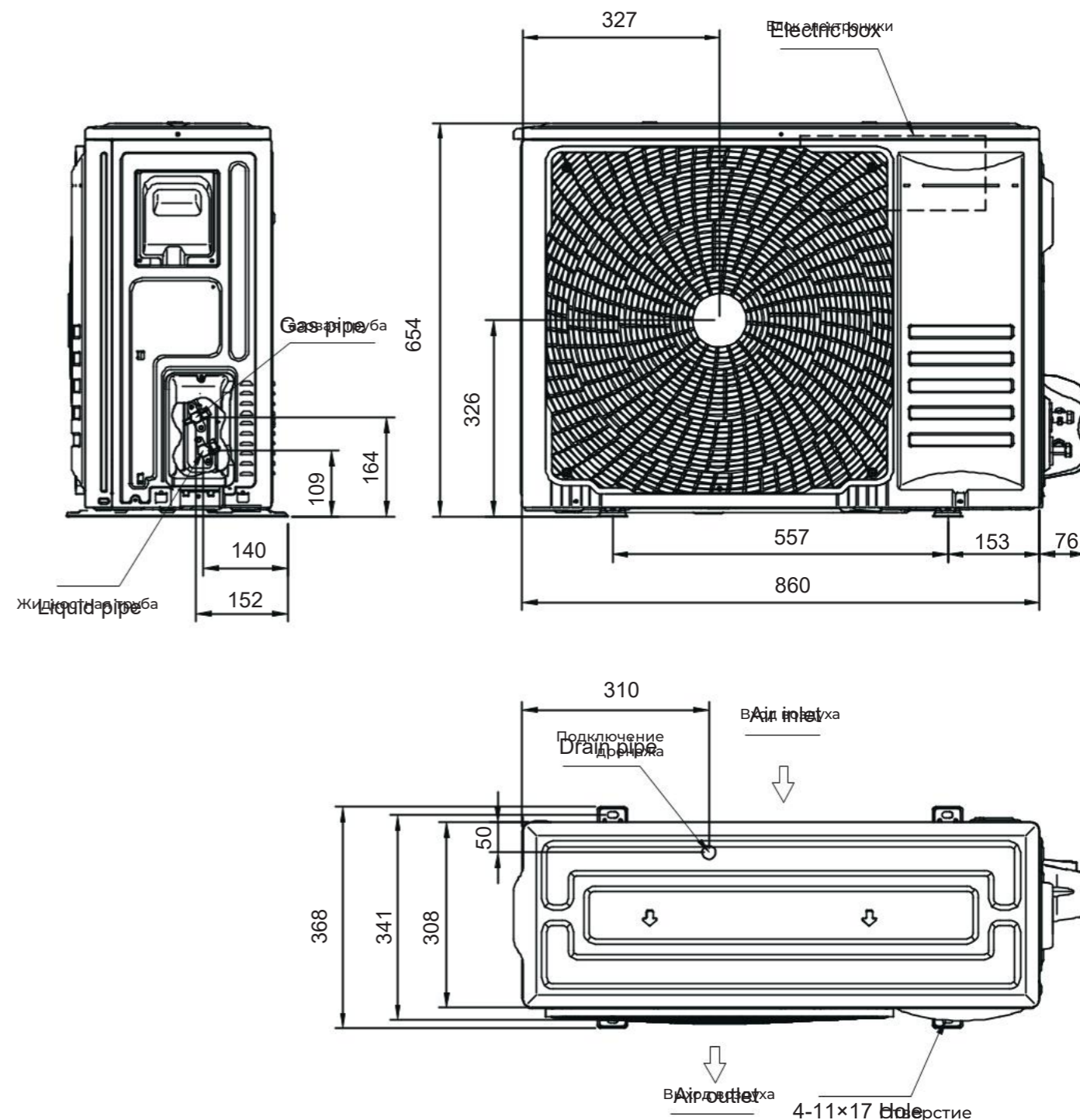

Все размеры приведены в мм

AUW-36H6RK2

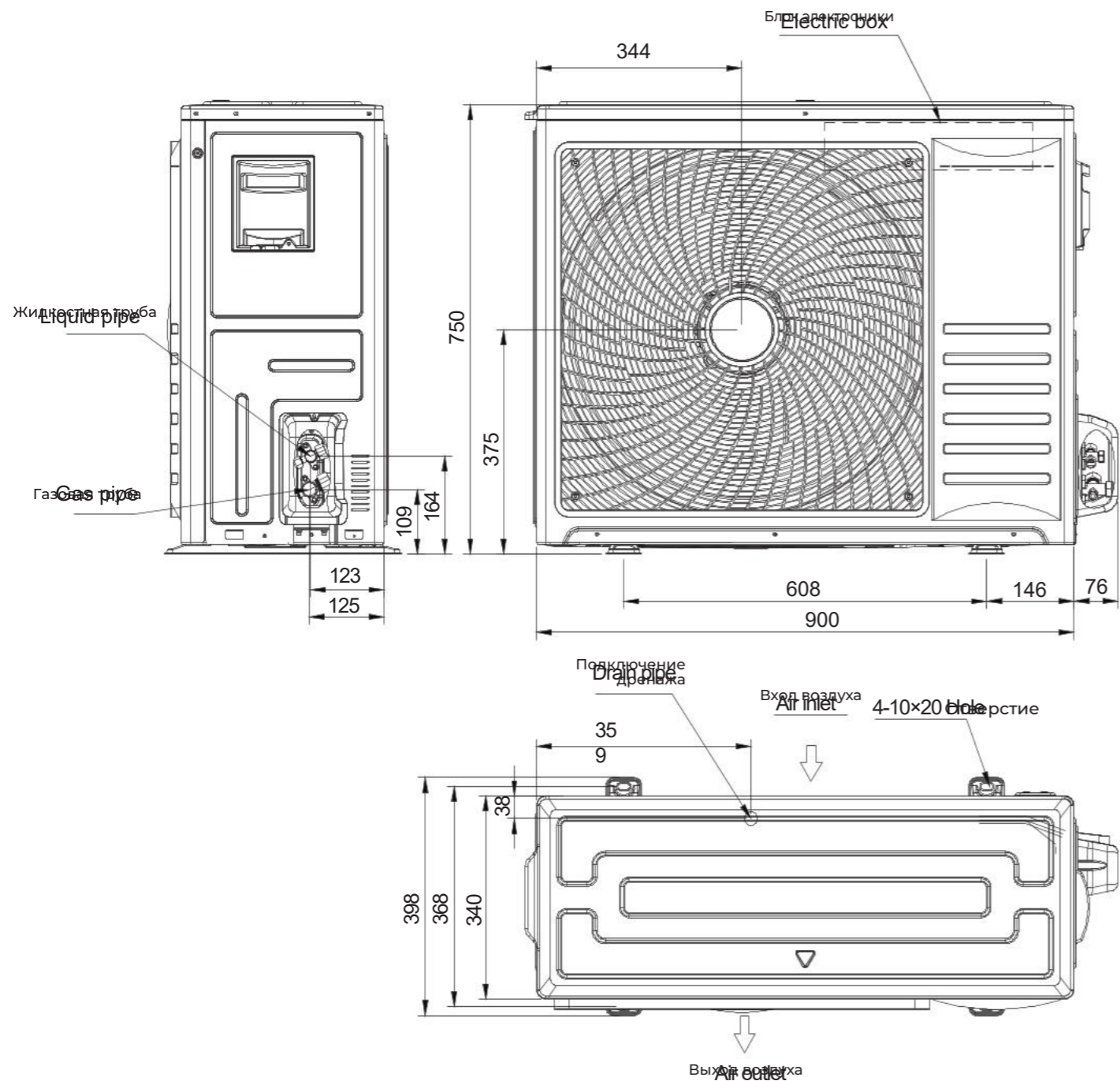

Все размеры приведены в мм

AUW-48H6RQ2

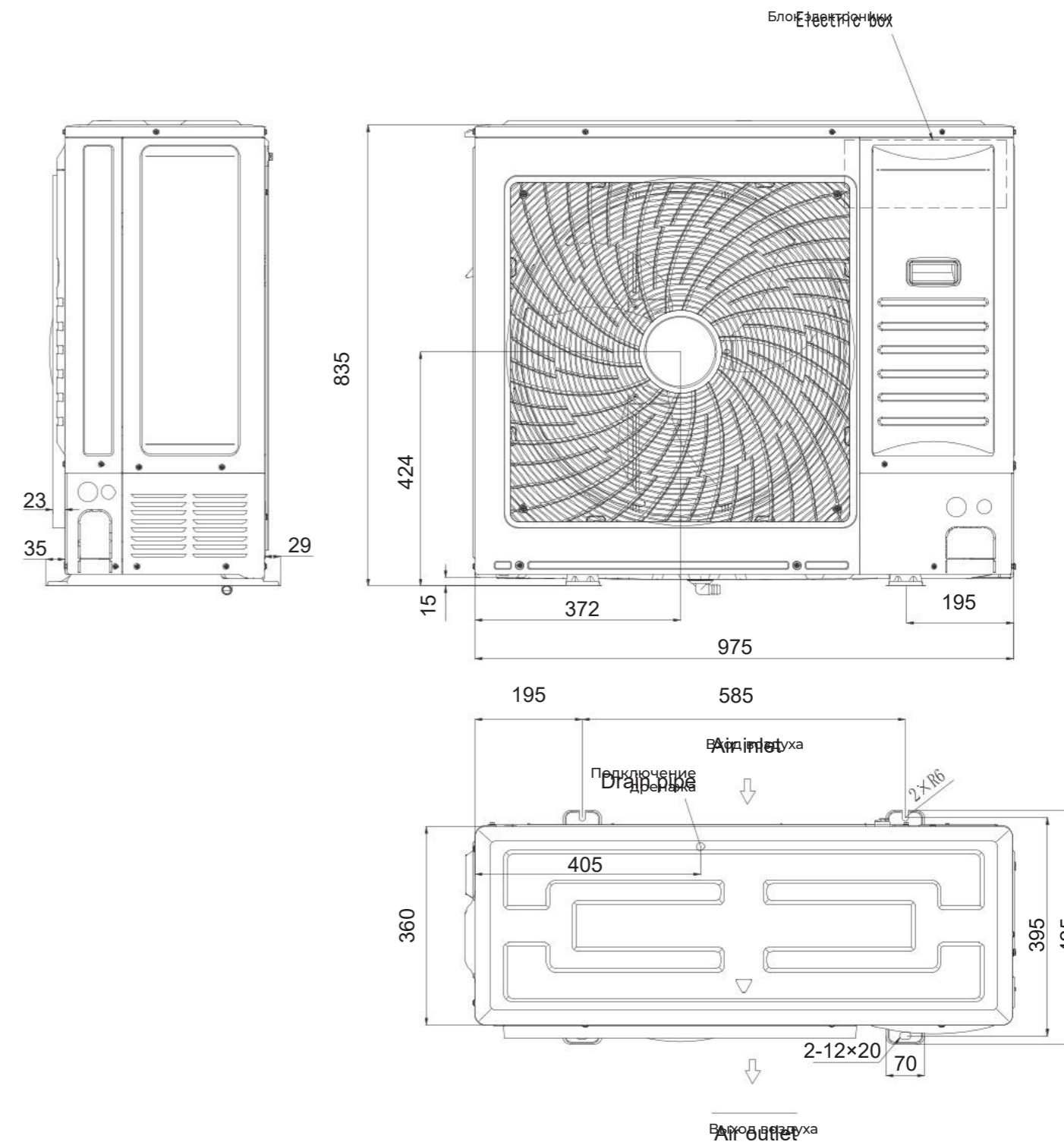

Все размеры приведены в мм

Общие требования к установке

AUW-60H6RN2

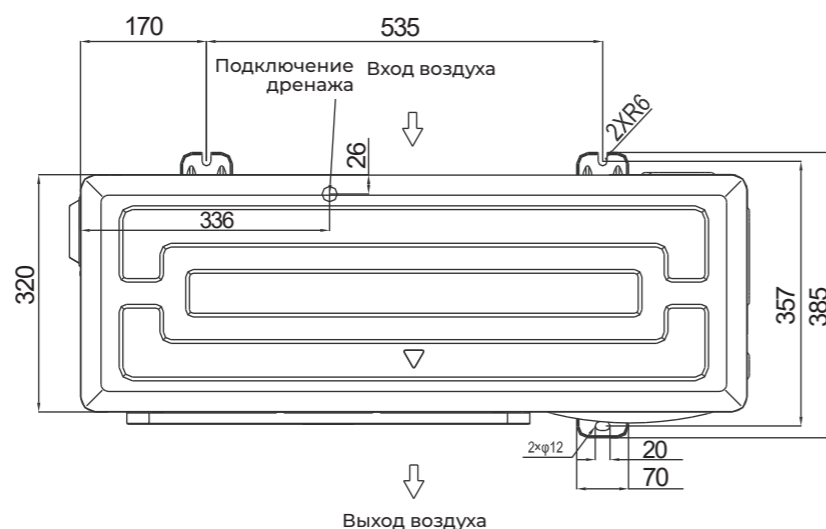
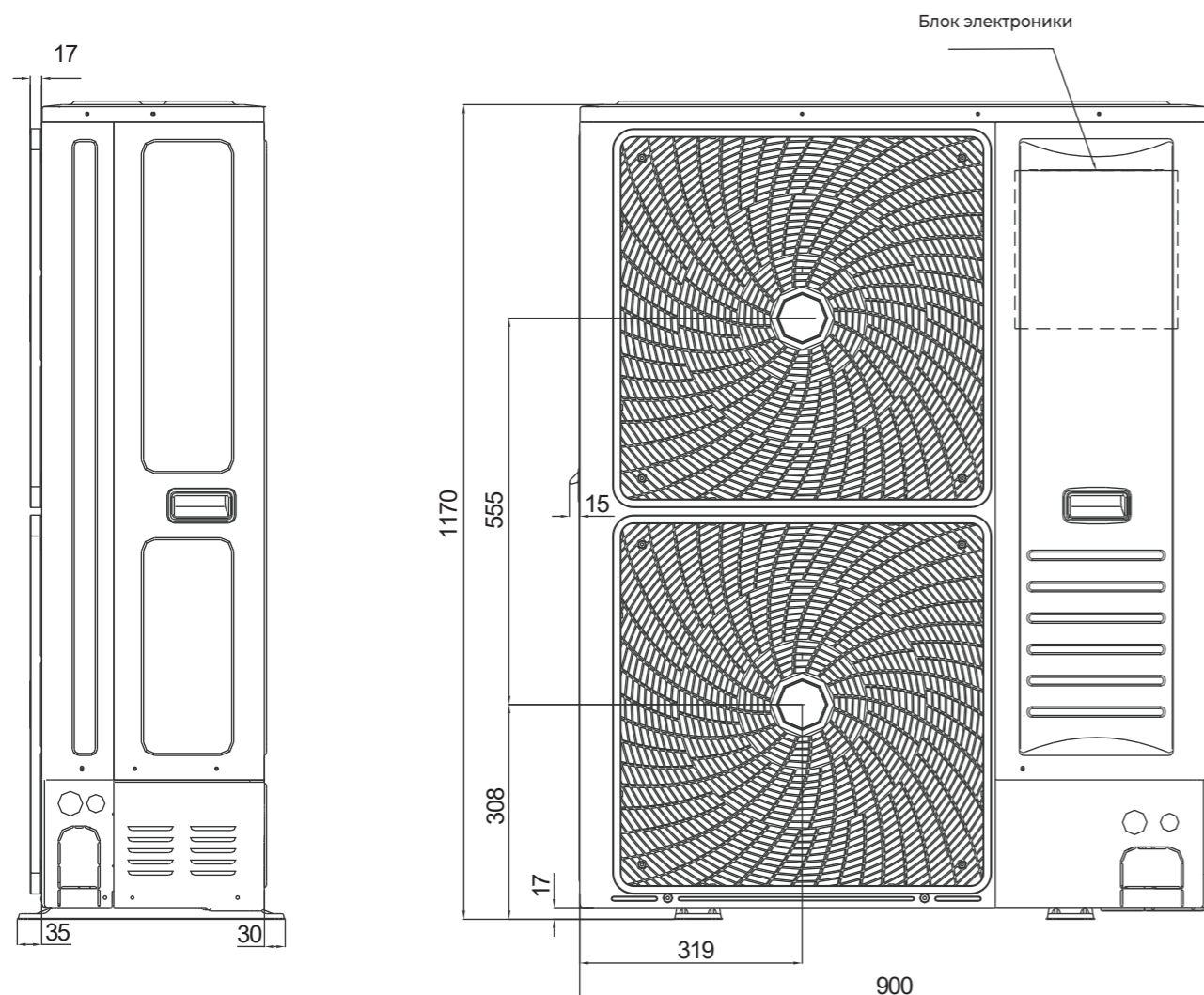

Все размеры приведены в мм

Общие требования к установке

Установка маслоподъемных петель

Установите маслоподъемную петлю (петли), если наружный блок находится выше внутреннего блока, и перепад высоты между внутренним и наружным блоком составляет более 5 м. Маслоподъемную петлю необходимо устанавливать через каждые 5 м.

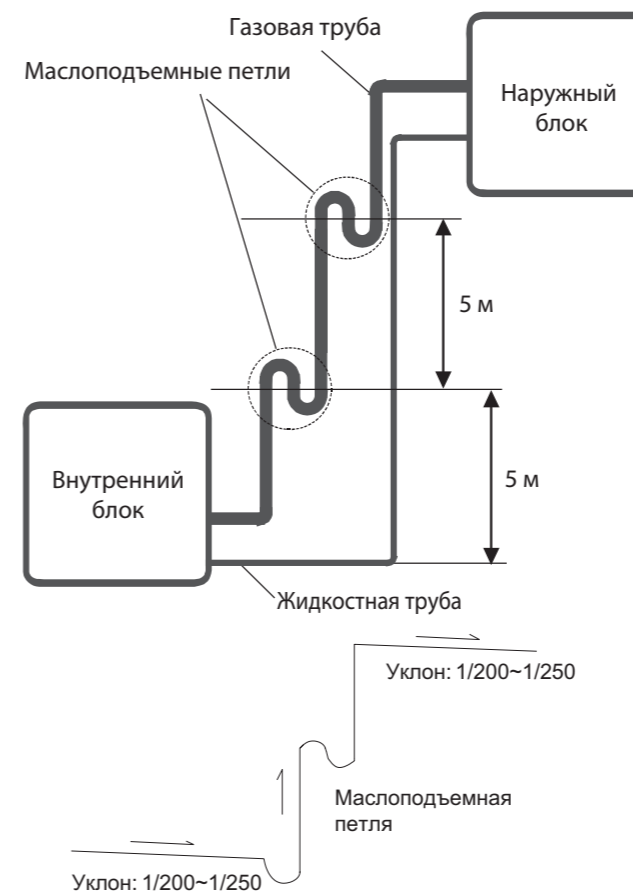

Примечание: данные схемы приведены только для ознакомления.

При установке маслоподъемных петель, соблюдайте следующие требования:

- Маслоподъемная петля должна иметь минимально возможные размеры для сокращения объема собираемого масла;
- Горизонтальные участки труб хладагента должны быть проложены с уклоном в сторону движения хладагента, чтобы улучшить процесс возврата масла в компрессор. Уклон должен быть не менее 1/200 или 1/250.
- Маслоподъемные петли необходимо выполнять только на газовой трубе хладагента.

Таблица расчета длины трубопровода (эквивалентной) с учетом маслоподъемных петель и изгибов:

Для расчета эквивалентной длины трубопровода (с учетом эквивалента длины для изгибов и маслоподъемных петель) воспользуйтесь следующей таблицей:

Диаметр трубы (жидкость/газ), мм	Изгиб – $L_{и}$, м	Маслоподъемная петля – $L_{м}$, м
6,35	0,10	0,70
9,53	0,18	1,30
12,70	0,20	1,50
15,88	0,25	2,00
19,05	0,35	2,40
22,23	0,40	3,00

Эквивалентная общая длина трубы $L_э$ =

фактическая длина трубы $L_ф$ + кол-во изгибов ($n_{и}$) × экв. длину изгиба ($L_{и}$) + кол-во маслоподъемных петель ($n_{м}$) × экв. длину маслоподъемной петли ($L_{м}$)

Пример:

Блок с индексом 36
 Фактическая длина трубы $L_ф = 20$ м
 Диаметр труб – 9,53 / 15,88
 Кол-во изгибов $n_{и} = 5$ шт
 Кол-во маслоподъемных петель $n_{м} = 1$ шт

Расчетная эквивалентная общая длина трубы:

$$L_э = L_ф + n_{и} \times L_{и} + n_{м} \times L_{м} = 20 + 5 \times 0,25 + 1 \times 2 = 23,25 \text{ м}$$

Общие требования к установке

Подключение электропитания и осуществление межблочных соединений

При подключении электропитания и межблочных соединений соблюдайте следующие требования:

- Оборудование должно иметь выделенную линию электропитания и отдельный автомат токовой защиты.
- Все контакты должны быть закреплены надёжно, резьбовые соединения должны быть затянуты. Протяните все резьбовые соединения, так как они могли ослабнуть от вибрации при транспортировке. Удалите все посторонние предметы и крепления, использовавшиеся при транспортировке.
- Электропитание соответствует спецификации данного оборудования.
- Мощность линии электропитания соответствует максимальной потребляемой мощности кондиционера.
- Убедитесь, что при пуске оборудования не происходит изменения параметров электросети более чем на 10 % от номинального рабочего напряжения, указанного в спецификации оборудования.
- Убедитесь, что сечение кабеля соответствует спецификации оборудования.
- В сырых и влажных помещениях всегда используйте УЗО.
- Убедитесь, что исключена возможность возникновения проблем с электропитанием, т.к. они могут повлечь частые срабатывания реле, что приведёт к выходу из строя контактов, а также к неправильному функционированию защиты от перегрузки.
- Предусмотрите возможность одновременного отключения от источника питания всех питающих проводов.
- Подключение электропитания и осуществление межблочных соединений должны выполняться квалифицированным персоналом.

Схемы межблочных соединений

Модели с индексом: 18/24

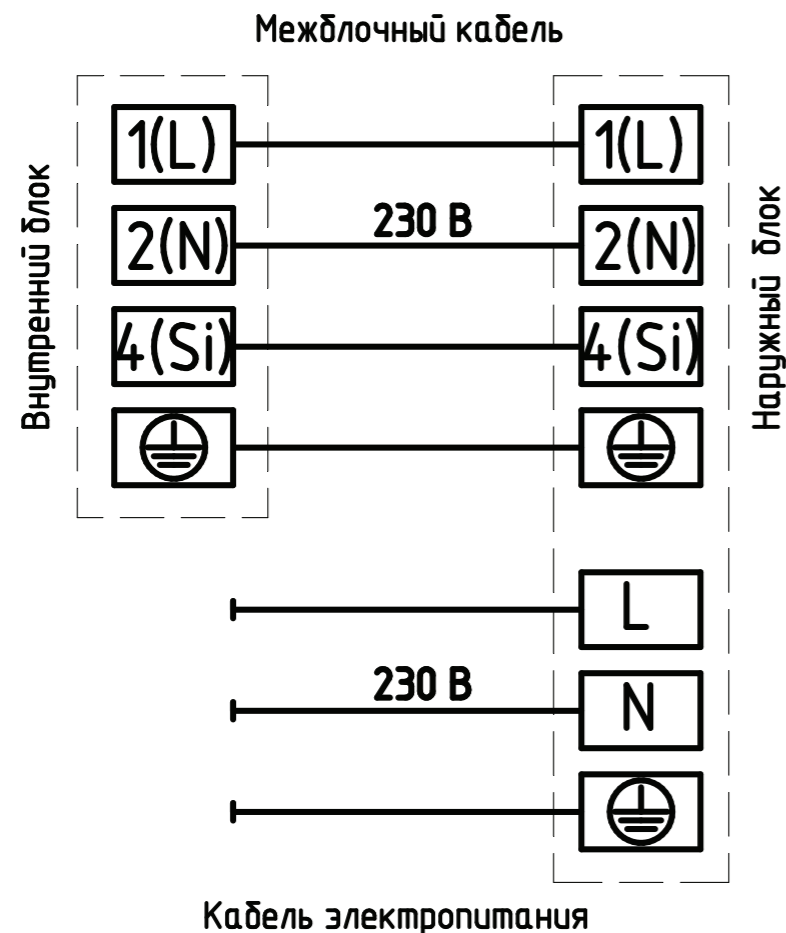

Общие требования к установке

Модели с индексом: 36/48/60

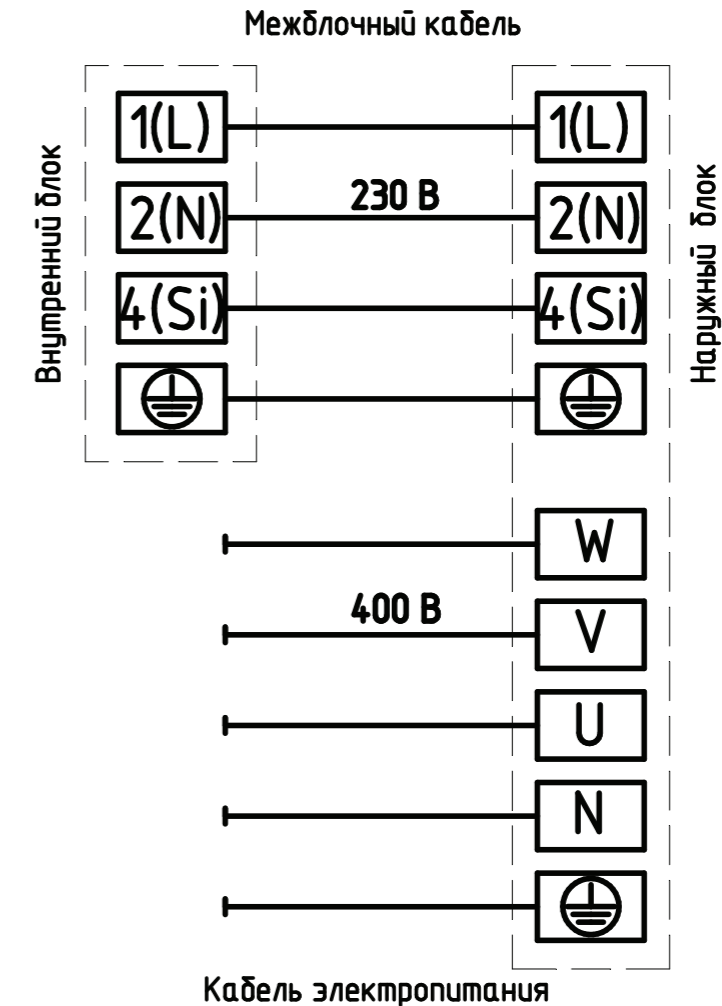

Пульт ДУ

Как вставить батарейки

1. Снимите крышку отсека по направлению стрелки.
2. Вставьте новые батарейки, соблюдая полярность.
3. Закройте крышку отсека батареек.

Примечание:
Используйте 2 батарейки LR03 AAA(1.5В) (не входят в комплект поставки). Не используйте аккумуляторы. Замените батарейки, когда дисплей начнет терять свою яркость.

Хранение пульта и советы по использованию

Пульт может быть закреплен на стене с помощью держателя

Примечание:
Держатель для пульта может быть недоступен для некоторых моделей.

Как использовать

Для управления кондиционером с помощью пульта ДУ направьте пульт на кондиционер. Пульт ДУ будет управлять кондиционером на расстоянии до 8 м при отсутствии преград.

Примечания:
Для беспрепятственной передачи сигнала с пульта ДУ на внутренний блок, убедитесь, что приемник сигнала внутреннего блока расположен вдали от следующих предметов:

- Прямых солнечных лучей и других источников яркого света.
- ТВ и других приборов, которые реагируют на пульт.

Более того, пульт ДУ не будет работать, если шторы, двери или другие преграды препятствуют прохождению сигналов от пульта ДУ к внутреннему блоку. Если сигнал не передается должным образом, переместите блокирующие сигнал предметы в другое место.



Описание пульта ДУ

Пульт дистанционного управления передает сигналы сплит-системе.

1. КНОПКА ON/OFF
Используется для включения/выключения сплит-системы.
2. КНОПКА MODE
Используется для выбора режима работы сплит-системы (охлаждение, осушение, нагрев, авто, вентиляция).
3. КНОПКА TIMER
Используется для установки или отмены работы таймера включения/выключения.
4. КНОПКА SUPER
Используется для включения/выключения режима быстрого охлаждения/нагрева.
5. КНОПКА FAN
Используется для выбора скорости вращения вентилятора в порядке: Авто -> Максимальная -> Высокая -> Средняя -> Низкая -> Минимальная
6. КНОПКА SWING (горизонтальные жалюзи)
Используется для включения/выключения качания горизонтальных жалюзи (вверх-вниз) и выбора желаемого положения.
7. КНОПКА FUNCTION
Используется для входа/выхода в меню дополнительных функций.
8. КНОПКА SLEEP
Используется для включения/выключения и выбора режима комфортного сна.
- 9,11. КНОПКА TEMP +/-
Используется для выбора желаемой температуры в комнате, а также для настройки таймера.включения/выключения кондиционера
10. КНОПКА SWING (вертикальные жалюзи)
Используется для включения/выключения качания вертикальных жалюзи (вправо-влево) и выбора желаемого положения.
12. КНОПКА DIMMER
Используется для включения/выключения дисплея внутреннего блока. При нажатии любой клавиши на пульте – дисплей на некоторое время включится.
13. КНОПКА OK
Используется для подтверждения выбора или отмены настройки в меню дополнительных функций. Нажмите и удерживайте эту кнопку, чтобы сбросить все настройки в меню дополнительных функций. (Например, если включена функция блокировки кнопок, нажатие и удержание кнопки «OK» позволит отменить эту функцию).

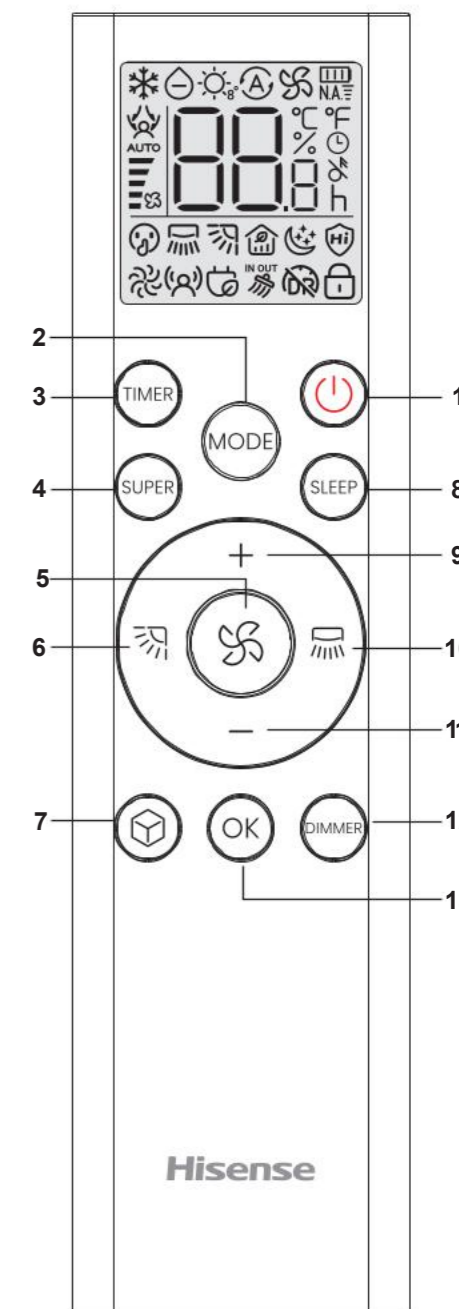

В меню дополнительных функций, кнопка работает также, как кнопка «OK».

*Неактивна в данной серии.

Описание пульта ДУ

Индикация дисплея

Символы индикации на дисплее

- | | | |
|------------------------------|---------------------------------------|---|
| ❄️ Режим охлаждения | 🔋 Индикатор заряда батареи | ☀️ Режим поддержания температуры 8°C (дежурный обогрев) |
| ☁️ Режим осушения | 🌀 Минимальная скорость вентилятора | 🌿 Режим ECO |
| ☀️ Режим нагрева | 🌀 Низкая скорость вентилятора | ⚡️ Режим SUPER |
| 🔄 Режим авто | 🌀 Средняя скорость вентилятора | 👂 Функция IFEEL |
| 🌀 Режим вентиляции | 🌀 Высокая скорость вентилятора | 🧼 Функция Clean (IN – внутреннего блока, OUT – наружного блока) |
| 🕒 Таймер | 🌀 Максимальная скорость вентилятора | 🔒 Функция блокировки кнопок пульта ДУ |
| 🌙 Режим SLEEP | 🌀 Автоматическая скорость вентилятора | 👤 Функция ионизатора HI-NANO |
| 📶 Индикатор передачи сигнала | 🌀 Режим «Quiet» | |

NA Индикатор невозможности выполнения команды (например, при попытке выполнения команды в несоответствующем ей режиме)

⏸️ % Индикатор функции ограничения энергопотребления

🕒 Индикатор температуры/индикатор таймера

Режимы работы

Выбор режима

Каждый раз нажатие кнопки **MODE** сменяет режим в следующем порядке:

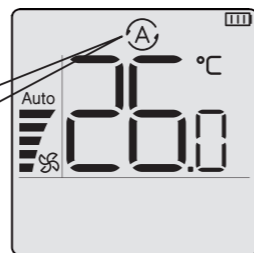

❗ Режим нагрева недоступен в моделях «только холод».

❗ В режиме «Авто» кондиционер, в зависимости от текущей температуры воздуха в помещении, может автоматически менять режим работы, температуру, скорость вращения вентилятора внутреннего блока и направление воздушного потока, создавая комфортные условия для пользователя.

Скорость вращения

Каждый раз нажатие кнопки **FAN** сменяет скорость вращения в следующем порядке:

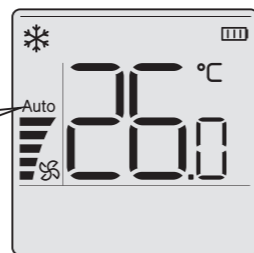

❗ Скорость «Авто» недоступна в режиме вентиляции.

❗ В режиме осушения скорость вентилятора устанавливается на «Авто», кнопка «FAN» недоступна.

❗ В некоторых моделях, количество доступных скоростей может быть ограничено до трех.

Установка температуры

Нажмите кнопку **+** 1 раз, чтобы увеличить значение температуры на 1°C или 1°F.

Нажмите кнопку **-** 1 раз, чтобы уменьшить значение температуры на 1°C или 1°F.

Диапазоны установки температуры

Охлаждение/нагрев	+16°C~+30°C (61°F~86°F)
Осушение, авто	+/-7°C
Вентиляция	Невозможно установить

❗ Одновременно нажмите **MODE** и **+** / **-**, удерживайте и в течение 3 секунд для изменения единиц отображения температуры между °C и °F на дисплее пульта ДУ.

- Режим нагрева недоступен в моделях «только холод».
- В режиме осушения и авто возможно уменьшение или увеличение температуры в пределах 7°C от стандартного для создания комфортных условий.

Инструкция по эксплуатации

Включение и выключение прибора

Нажмите кнопку **POWER** для включения или выключения прибора. На экране внутреннего блока загорится индикатор работы кондиционера (при наличии), или активируется цифровой дисплей. Режимы и функции SWING, SUPER, QUIET, TIMER, ECO, IFEEL, DIMMER, SLEEP и поддержания температур 8°C (дежурный обогрев) и др. будут описаны на следующих страницах.

❗ При изменении режимов работы иногда блок реагирует не сразу. Подождите 3 минуты.

- При активации режима нагрева вентилятор включается не сразу. Подождите 2-5 минут: вентилятор начнет работать, когда теплообменник внутреннего блока прогреется до нужной температуры.
- Подождите 3 минуты перед следующим выключением/включением устройства.

Таймер включения/выключения

Используйте таймер, чтобы подготовить микроклимат в помещении к вашему приходу домой. Также можно установить таймер, чтобы обеспечить комфортные условия в помещении к моменту вашего пробуждения.

Как настроить таймер?

Настройка таймера на включение кондиционера: когда кондиционер выключен (находится в режиме ожидания), нажмите кнопку **TIMER**, и далее кнопками **+** и **-** выберите желаемое время, через которое кондиционер включится: «0,5ч-1ч-1,5ч...10ч-11ч...24ч-OFF».

После окончания настройки времени таймера, нажмите кнопку **TIMER** для подтверждения, или не нажимайте кнопки в течение 3 секунд для автоматического подтверждения.

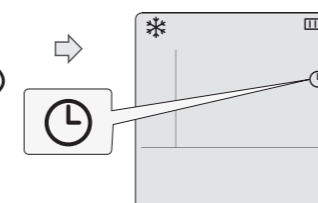
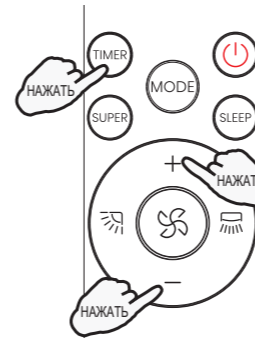

Настройка таймера на выключение кондиционера: когда кондиционер включен (работает), нажмите кнопку **TIMER**, далее кнопками **+** и **-** выберите желаемое время, через которое кондиционер выключится: «0,5ч-1ч-1,5ч...10ч-11ч...24ч-OFF» После окончания настройки времени таймера, нажмите кнопку **TIMER** для подтверждения, или не нажимайте кнопки в течение 3 секунд для автоматического подтверждения.

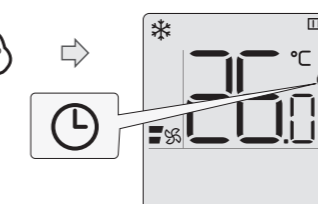

Для отмены таймера включения/выключения: Нажмите кнопку **TIMER**, далее кнопками **+** и **-** установите время на 0 ч. После окончания настройки времени таймера, нажмите кнопку **TIMER** для подтверждения, или не нажимайте кнопки в течение 3 секунд для автоматического подтверждения.

Управление воздушным потоком (недоступно для некоторых моделей).

Управление воздушным потоком осуществляется нажатием кнопок **SWING** и **DIR** на пульте управления.

Контроль горизонтальных жалюзи (вверх-вниз) (с помощью пульта управления)

В любом режиме нажмите кнопку **UP** для включения или выключения качания горизонтальных жалюзи (вверх-вниз). Для выбора определенного положения, нажмите кнопку **STOP** для остановки жалюзи в выбранном положении.

Контроль вертикальных жалюзи (влево-вправо) (с помощью пульта управления)

В любом режиме нажмите кнопку **RIGHT** для включения или выключения качания вертикальных жалюзи (влево-вправо). Для выбора определенного положения, нажмите кнопку **STOP** для остановки жалюзи в выбранном положении.

❗ Если устройство не оснащено функцией 4D Auto Air, вы можете отрегулировать положение вертикальных жалюзи вручную (доступно для некоторых моделей).

1. Не поворачивайте горизонтальные жалюзи вручную, в противном случае может возникнуть неисправность. Если это произойдет, сначала выключите устройство и отключите питание, а затем снова включите питание.
2. Не оставляйте горизонтальные жалюзи в крайних положениях на длительное время в режиме охлаждения или осушения, чтобы предотвратить образование на них конденсата.
3. Не вставляйте пальцы в воздуховыпускное отверстие, чтобы избежать травм и поломки устройства. Вентилятор вращается с высокой скоростью!

Режим SUPER (режим высокой производительности)

Режим SUPER предназначен для быстрого охлаждения или быстрого нагрева помещения. В этом режиме вы можете выбрать желаемую температуру, направление воздушного потока или установить таймер.

Как настроить режим SUPER?

Нажмите кнопку **SUPER** в режиме охлаждения, осушения или вентиляции.

Режим работы изменится на охлаждение, установленная температура изменится на +16°C (61°F), скорость вентилятора изменится на максимальную.

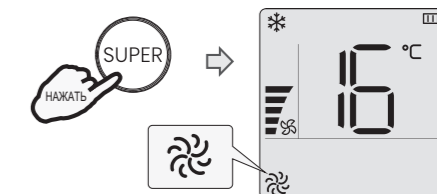

Нажмите кнопку **SUPER** в режиме нагрева. Установленная температура автоматически изменится на +30°C (86°F). Скорость вентилятора изменится на «Авто».

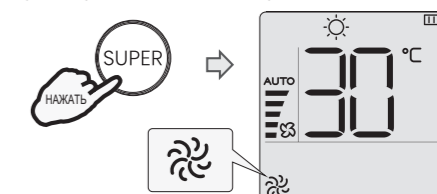

Как отменить режим SUPER?

Для отмены нажмите кнопку POWER, SUPER, MODE, FAN SPEED, SLEEP: режим SUPER будет отменен.

Примечание: функция SUPER недоступна в режимах AUTO и при активной функции ECONOMY.

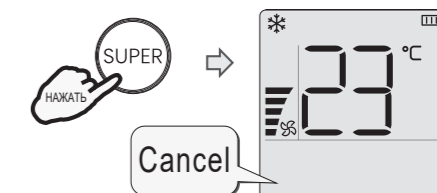

Описание проводного пульта

Маркировка проводного пульта	УХЕ-Е01U(Е)
Размер проводного пульта	86×86×15 мм
Напряжение питания	DC 12В
Максимальная длина линии связи ВБ – пульт	40 м
Условия эксплуатации	Температура от +5 до +43 °С Относительная влажность от 40% до 90%

Панель управления проводного пульта

- КНОПКА «ON/OFF»**
Нажмите эту кнопку для включения/выключения оборудования. Нажмите и удерживайте в течение 3 секунд для сброса напоминания о необходимости очистки фильтра.
- КНОПКА «MODE»**
Нажмите эту кнопку для изменения режима работы.
- КНОПКА «FAN»**
Нажмите эту кнопку для изменения скорости вращения вентилятора. Нажмите и удерживайте в течение 3 секунд, чтобы включить/выключить звуковые сигналы внутреннего блока.
- КНОПКА «LOUVER (LOU)»**
Нажмите эту кнопку чтобы настроить положение жалюзи.
- КНОПКА «Вверх»**
Нажмите эту кнопку чтобы изменить значение настраиваемого параметра в большую сторону.
- КНОПКА «Вниз»**
Нажмите эту кнопку чтобы изменить значение настраиваемого параметра в меньшую сторону.

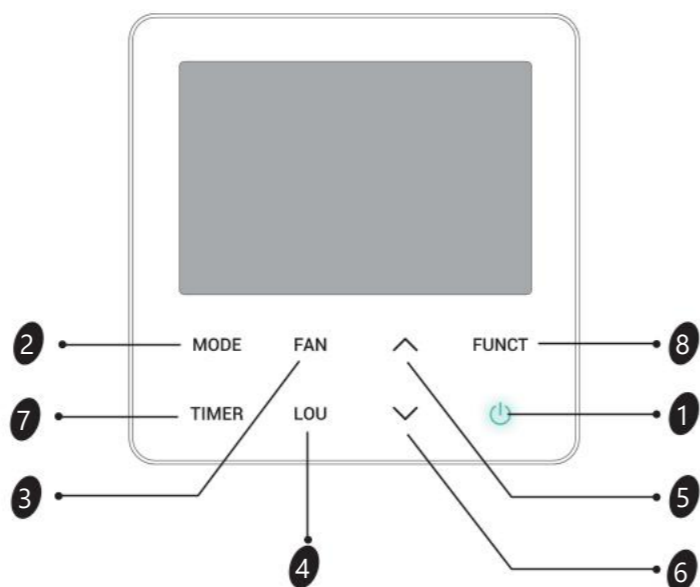

- КНОПКА «TIMER»**
Нажмите эту кнопку для установки таймера. Для отмены таймера, нажмите и удерживайте эту кнопку в течение 3 секунд.
- КНОПКА «FUNCTION» (FUNCT)**
Нажмите эту кнопку для включения специальных функций (Health, самоочистка, режим «Супер», экономичный режим, тихий режим, режим сна).*

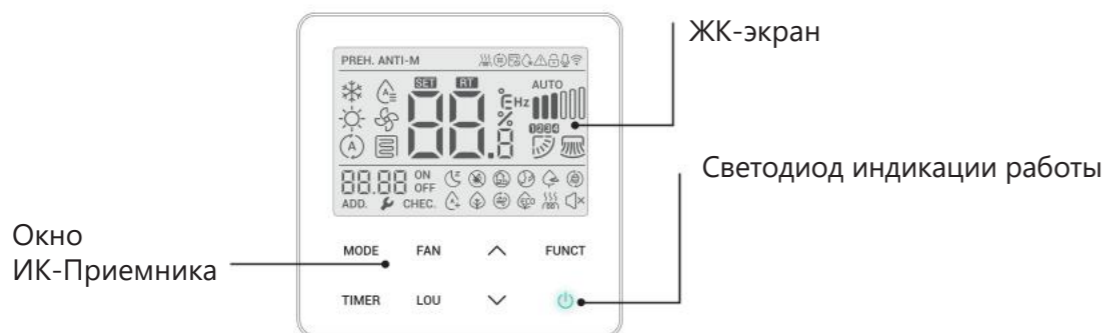

Примечание: некоторые функции могут быть недоступны для вашего оборудования.

Описание проводного пульта

Индикация на дисплее проводного пульта ДУ

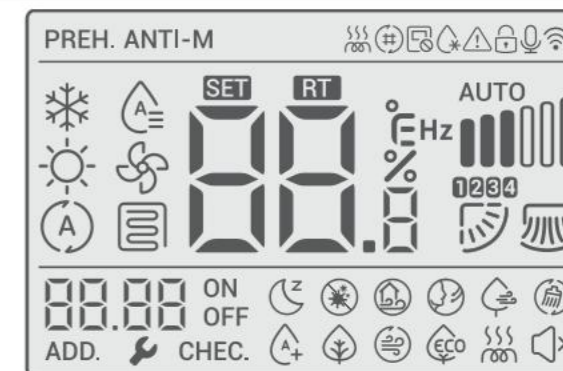

Основные функции:

- | | | | |
|-----------------------------|----------------------------------|-------------------------------------|-----------------------------------|
| Электрический нагреватель | Необходимость очистки фильтра | Запрет центрального управления | Режим разморозки |
| Внимание! | Блокировка кнопок пульта | Управление голосом | Wi-Fi |
| Режим охлаждения | Режим осушения | Режим вентиляции | Режим нагрева |
| Режим авто | Теплый пол | Автоматическая скорость вентилятора | Сверхнизкая скорость вентилятора |
| Низкая скорость вентилятора | Средняя скорость вентилятора | Высокая скорость вентилятора | Сверхвысокая скорость вентилятора |
| Выбор группы | Автоматическое жалюзи вверх-вниз | Автопокачивание жалюзи влево-вправо | Установленная температура |
| Индикатор CHECK | Комнатная температура | Настройка адреса | Индикатор ошибки |
| Температура | Градусы Цельсия | Градусы Фаренгейта | Частота |
| Режим Super | Часы | Таймер включения | Таймер выключения |

Специальные функции:

- | | | | |
|-----------------|-------------------|---------------------------|----------------------------------|
| Режим сна | Стерилизация | Свежий воздух | Направление потока мимо человека |
| Природный поток | Самоочистка | Увлажнение | Функция Health |
| Режим Super | Экономичный режим | Электрический нагреватель | Тихий режим |

Примечание:

- Некоторые индикаторы могут не использоваться для вашего оборудования
- Режим нагрева недоступен для моделей «только холод»
- Функции «направление воздушного потока», «Напоминание об очистке фильтра», «Теплый пол», «Горячая вода», «Свежий воздух», «Электрический нагреватель» и др. доступны только для определенных моделей оборудования.
- Функции «Ошибка», «Обслуживание», «Настройка адреса», «Температура в градусах Фаренгейта» должны настраиваться и использоваться только обученным персоналом.

Описание проводного пульта

Основные функции проводного пульта управления

1. Включение / выключение кондиционера

Нажмите кнопку  для включения / выключения кондиционера.

2. Настройка режима работы





Нажмите кнопку «MODE» для настройки режима работы кондиционера.

Нажатие кнопки «MODE» изменяет режим работы кондиционера в следующей последовательности:



Примечание:
Режим Авто доступен не для всех моделей кондиционеров.
Режим Нагрева недоступен для моделей «только холод».

3. Настройка желаемой температуры

Нажимайте кнопки  или  для изменения желаемой (установленной) температуры.
Каждое нажатие на кнопку  или  изменяет желаемую температуру на 0,5 °C.

Диапазон настройки желаемой температуры

Охлаждение, нагрев, осушение: 16 °C ~ 30 °C (61 °F ~ 86 °F)

Вентиляция: недоступно для настройки.

Примечание:
1) Режим Нагрева недоступен для моделей «только холод».
2) Настройка по умолчанию зависит от типа/модели внутреннего блока.
3) Диапазон настройки желаемой температуры может быть изменен. Для этого обратитесь к организации, продавшей оборудование.
4) После достижения нижней или верхней границы диапазона настройки желаемой температуры, температура больше не будет меняться при нажатии кнопок.

4. Настройка скорости вентилятора

Нажмите кнопку «FAN» для изменения скорости вращения вентилятора.

Нажатие кнопки «FAN» изменяет скорость вращения вентилятора в следующей последовательности:

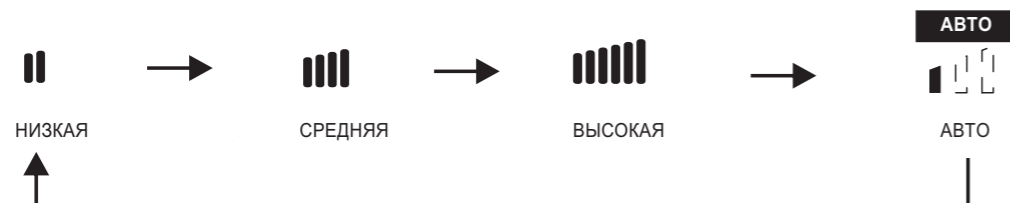

Примечание
1) Скорость вращения Авто недоступна в режиме Вентиляции
2) Скорость вращения вентилятора по умолчанию в режиме Осушения – Авто, и не может быть изменена.

Описание проводного пульта

5. Изменение положения жалюзи

Во время работы кондиционера, или когда кондиционер находится в режиме ожидания, но настроен таймер на включение, нажмите кнопку «LOU» для изменения положения жалюзи (направления воздушного потока) в следующей последовательности:

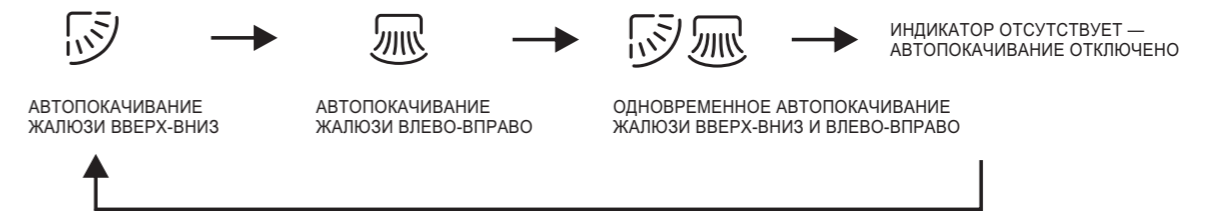





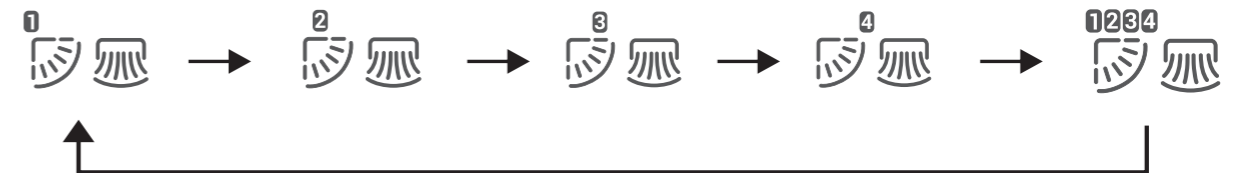

Примечание: функция изменения положения жалюзи с пульта управления доступна не для всех моделей.

6. Независимая настройка положения жалюзи

Некоторые блоки оснащены функцией независимой настройки положения жалюзи на каждом выходе воздуха. Можно настроить положение каждой из 4 жалюзи в следующей последовательности:



Как использовать функцию независимой настройки положения жалюзи:

- 1) Нажмите кнопку «LOU» и затем нажатием кнопки  или  выберите номер жалюзи для настройки, или выбери одновременно жалюзи 1234.
- 2) Дважды нажмите кнопку «LOU» и затем нажатием кнопки  или  выберите положение жалюзи по вертикали (вверх-вниз). Для выбора доступен режим автопокачивания и 6 фиксированных положений.
- 3) Трижды нажмите кнопку «LOU» и затем нажатием кнопки  или  выберите положение жалюзи по горизонтали (влево-вправо). Для выбора доступен режим автопокачивания и 6 фиксированных положений.
- 4) Еще раз нажмите кнопку «LOU» для настройки положения следующей группы жалюзи или всех групп жалюзи.

Как отменить настройку:

Не нажимайте кнопки пульта в течение 5 секунд для выхода из режима независимой настройки положения жалюзи.

Описание проводного пульта

Дополнительные функции проводного пульта управления

Режим Super

Режим Super необходим для быстрого охлаждения / нагрева помещения. В этом режиме кондиционер работает с максимальной производительностью.

Включение режима Super:

1. Нажмите кнопку «**FUNCT**» когда кондиционер работает.
2. Нажатием кнопок \wedge / \vee выберите индикатор ⊕ , при выборе индикатора он начнет мигать.
3. Нажмите кнопку «**FUNCT**» еще раз для подтверждения включения режима Super. Внутренний блок перейдет к работе с наивысшей скоростью вентилятора |||||

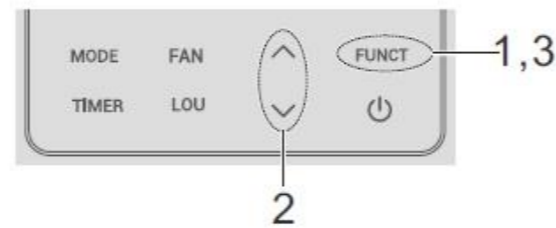

Выключение режима Super:

Повторите шаги 1-3 из раздела «включение режима Super». Иконка ⊕ пропадет с экрана проводного пульта.

Нажатие кнопок или активация режимов "ON/OFF", "Mode", "Sleep", "Silent" или "Energy Saving" также приведет к отключению режима Super.

При отсутствии действий в течение 5 секунд на любом из этапов включения режима Super приведет к отмене включения.

Примечание: если вы включите режим Super при работе кондиционера в режиме Охлаждения или Осушения, кондиционер автоматически перейдет в режим принудительного охлаждения с наименьшей доступной установленной температурой, если кондиционер работает в режиме Нагрева – перейдет в режим принудительного нагрева с наивысшей доступной установленной температурой.

Тихий режим

Тихий режим позволяет снизить уровень шума от кондиционера благодаря изменению скорости вентилятора на наименьшую.

Включение тихого режима:

1. Нажмите кнопку «**FUNCT**» когда кондиционер работает в режиме охлаждения / нагрева / вентиляции.
2. Нажатием кнопок \wedge / \vee выберите индикатор 🔊 , при выборе индикатора он начнет мигать.
3. Нажмите кнопку «**FUNCT**» еще раз для подтверждения включения тихого режима. Внутренний блок перейдет к работе с наименьшей скоростью вентилятора I .

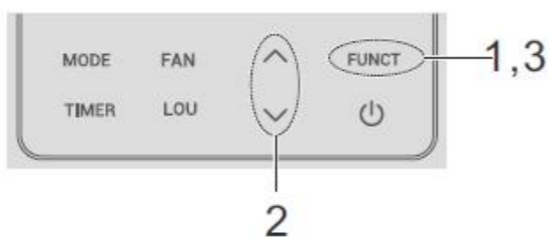

Выключение тихого режима:

Повторите шаги 1-3 из раздела «включение тихого режима». Иконка 🔊 пропадет с экрана проводного пульта.

Нажатие кнопок или активация режимов "ON/OFF", "Mode", "Sleep", "Super" или "Energy Saving" также приведет к отключению тихого режима.

При отсутствии действий в течение 5 секунд на любом из этапов включения тихого режима приведет к отмене включения.

Описание проводного пульта

Режим сна:

Режим сна повышает комфорт при использовании кондиционера в ночное время.

Включение режима сна:

1. Нажмите кнопку «**FUNCT**» когда кондиционер работает в режиме охлаждения / нагрева / вентиляции.
2. Нажатием кнопок \wedge / \vee выберите индикатор ☾ , при выборе индикатора он начнет мигать.
3. Нажмите кнопку «**FUNCT**» еще раз для подтверждения включения тихого режима. Внутренний блок перейдет к работе в режиме сна.

Выключение режима сна

Повторите шаги 1-3 из раздела «включение режима сна». Иконка ☾ пропадет с экрана проводного пульта. Нажатие кнопок или активация режимов "ON/OFF", "Mode", "Скорость вентилятора", "Super", "Тихий режим" или "Energy Saving" также приведет к отключению режима сна.

При отсутствии действий в течение 5 секунд на любом из этапов включения режима сна приведет к отмене включения.

Блокировка кнопок пульта управления

Для защиты от случайного или преднамеренного изменения настроек работы кондиционера, воспользуйтесь блокировкой кнопок пульта управления.

Включение блокировки кнопок пульта:

Синхронно нажмите и удерживайте в течение 3 секунд кнопки \wedge и \vee для включения блокировки кнопок пульта. На экране проводного пульта отобразится иконка 🔒

Выключение блокировки кнопок пульта:

Синхронно нажмите и удерживайте в течение 3 секунд кнопки \wedge и \vee для выключения блокировки кнопок пульта. С экрана проводного пульта исчезнет иконка 🔒

Напоминание о необходимости очистки противопылевого фильтра

Появление иконки ⊕ на экране проводного пульта управления сигнализирует о необходимости очистки противопылевого фильтра. Пожалуйста, свяжитесь с обслуживающей организацией для осуществления очистки фильтра.

После выполнения очистки фильтра, нажмите и удерживайте в течение 3 секунд кнопку 🔌 для сбрасывания напоминания.

Примечание:

- 1) Функция напоминания о необходимости очистки противопылевого фильтра доступна не на всех моделях.
- 2) Операции с функцией напоминания должны осуществляться только сертифицированным и обученным персоналом.
- 3) Отключите кондиционер от электропитания перед выполнением очистки противопылевого фильтра.

Описание проводного пульта

Настройка звуковых сигналов подтверждения внутреннего блока

По умолчанию, звуковые сигналы внутреннего блока включены.

Для отключения звуковых сигналов внутреннего блока, нажмите и удерживайте в течение 3 секунд кнопку «*FAN*». Повторите эту операцию для повторного включения звуковых сигналов.

Подсветка экрана проводного пульта

По умолчанию, подсветка экрана включена, работает при использовании пульта.





Для отключения подсветки экрана проводного пульта, не нажимайте никакие кнопки в течение 10 секунд, и подсветка отключится автоматически. Если необходимо включить подсветку, нажмите любую кнопку.

Включение режима сопряжения Wi-Fi*

Нажмите и удерживайте в течение 3 секунд кнопки «*LOU*» и «*FUNCT*» для входа в режим сопряжения Wi-Fi. После успешного входа в режим сопряжения, на экране загорится значок . Если индикатор Wi-Fi не загорелся, это означает, что настройка сети прошла неудачно и ее нужно повторить.

Однократный таймер включения

Как запустить таймер:

1. Когда кондиционер выключен, нажмите и удерживайте кнопку «*TIMER*» до тех пор, пока не появится иконка «*ON*» и после настройки времени не начнет мигать.
2. С помощью кнопок  /  настройте желаемое время включения. С каждым нажатием кнопок  /  значение времени будет изменяться на 0.5 часа. Таймер может быть настроен в пределах от 0 до 24 часов, с шагом 0.5 часа.
3. Нажмите кнопку «*TIMER*» еще раз для подтверждения и выхода из режима настройки. После завершения настройки, иконка таймера включения «*ON*» будет гореть на экране, и будет отображаться оставшееся время до включения кондиционера (с шагом 0.5 часа).

Как отменить таймер включения:

Нажмите и удерживайте кнопку «*TIMER*» в течение 3 секунд.

Примечание:

- (1) Настройки скорости воздушного потока, направления воздушного потока, режима, температуры — могут быть изменены по необходимости, после настройки таймера.
- (2) Если необходимо произвести изменение настройки таймера включения, следуйте той же инструкции, что при первичной настройке.
- (3) Настройка таймера недоступна в случае наличия ошибок / неисправностей.
- (4) Если настройки таймера были изменены с помощью опционального беспроводного пульта дистанционного управления, то на проводном пульте будет отображаться время включения, но его невозможно будет изменить.

Однократный таймер выключения



Настройка однократного таймера выключения аналогична настройке таймера включения, но осуществляется, когда кондиционер включен.

* Для некоторых моделей

Описание проводного пульта

Функция "Health"*

Как включить функцию "Health":

1. Когда кондиционер включен, нажмите кнопку «*FUNCT*»
2. С помощью кнопок  /  выберите иконку , чтобы она начала мигать
3. Нажмите кнопку «*FUNCT*» для активации функции "Health"

Как выключить функцию "Health":



Повторите те же действия, что при включении функции "Health".

 **Примечание:** включение / выключение кондиционера или изменение режима работы также приведут к отключению функции "Health".

Функция "ECO" (экономия электроэнергии)

При работе функции "ECO", кондиционер будет потреблять меньше электроэнергии.

Как включить функцию "ECO":

1. Когда кондиционер включен, нажмите кнопку «*FUNCT*»
2. С помощью кнопок  /  выберите иконку , чтобы она начала мигать
3. Нажмите кнопку «*FUNCT*» для активации функции "ECO"

Как выключить функцию "ECO":



Повторите те же действия, что при включении функции "ECO".

 **Примечание:** включение / выключение кондиционера, изменение режима работы, скорости потока воздуха, включение режима комфортного сна, функции тишины или изменение уставки температуры также приведут к отключению функции "ECO". Функция "ECO" не работает в режиме осушения, быстрого охлаждения/нагрева.

Функция самоочистки *

При работе функции самоочистки, внутренний / наружный блок будут производить самоочистку теплообменника.

Как включить функцию самоочистки:

1. Когда кондиционер включен, нажмите кнопку «*FUNCT*»
2. С помощью кнопок  /  выберите иконку , чтобы она начала мигать
3. Нажмите кнопку «*FUNCT*» для активации функции самоочистки. На экране может отображаться разная температура (по предустановленной программе самоочистки).

Как выключить функцию самоочистки:

Повторите те же действия, что при включении функции самоочистки

Включение / выключение кондиционера или изменение режима работы, также приведут к отключению функции самоочистки.

 **Примечание:** включение функции самоочистки недоступно при включенных функциях таймера / комфортного сна.

* Для некоторых моделей

Обслуживание проводного пульта управления

Ошибки и неисправности:

1. Протирайте экран или корпус пульта управления от пыли только сухой тряпкой из микрофибры.
2. Если грязь невозможно удалить с помощью сухой тряпки, слегка смочите тряпку неагрессивными моющими средствами или водой, и аккуратно протрите грязь. После этого протрите пульт насухо.
3. Не используйте для очистки пульта разбавители / растворители / кислоты.



Error code – код ошибки

Если при работе сплит-системы возникла неисправность, на дисплее пульта появится значок , и, в некоторых случаях, код ошибки.

Для восстановления работы кондиционера, пожалуйста, свяжитесь с организацией, продавшей кондиционер.

Комплект поставки

Перед проведением установки пульта, проверьте комплект поставки



Инструкция по установке и эксплуатации – 1 шт.



Крепежный винт – 2 шт.

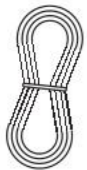

Соединительный кабель – 1 шт.

Установка проводного пульта управления

1. Выберите место установки пульта управления. При выборе места установки, пожалуйста, следуйте инструкциям по безопасности.

2. Снимите заднюю крышку пульта управления.

Вставьте шлицевую отвертку в специальную прорезь на нижней части пульта управления и аккуратно поверните, чтобы отсоединить заднюю крышку пульта управления.

 **Примечание:** плата управления проводного пульта соединена с передней частью пульта. При отсоединении задней крышки, будьте аккуратны, чтобы не повредить плату управления.

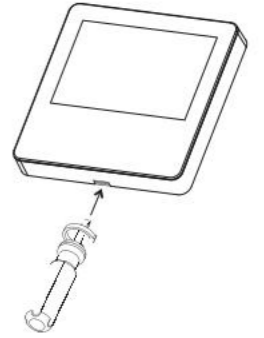

3. Проденьте соединительный кабель через отверстие на задней крышке пульта управления.

4. Надежно прикрутите заднюю крышку пульта управления к стене или подрозетнику с помощью 2 крепежных винтов.

5. Подключите соединительный кабель к разъему пульта управления так, как показано на картинке.

6. Подключите соединительный кабель к соответствующему разъему на плате управления внутреннего блока. Обозначение разъема на плате управления внутреннего блока вы можете посмотреть в инструкции по установке или на электрической схеме непосредственно на внутреннем блоке сплит-системы (обычно обозначен как «CN6 или CN18 WIRED»).

 **Примечание:** соединительный кабель должен быть надежно зафиксирован после подключения. Для исключения попадания жидкости или насекомых внутрь пульта, все отверстия должны быть заизолированы с помощью специальной замазки или иных материалов.

7. Наденьте переднюю часть пульта на верхние защелки задней крышки пульта, и защелкните защелки пульта. После выполнения установки, снимите защитную пленку с передней части пульта.

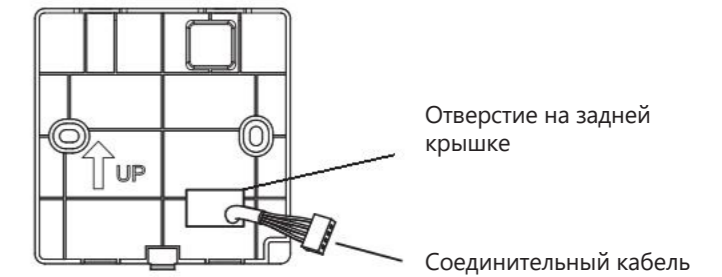

передняя часть пульта задняя крышка пульта

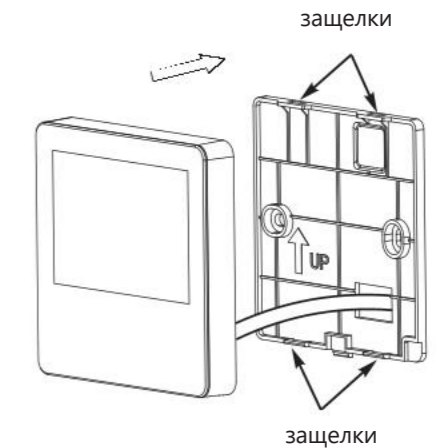
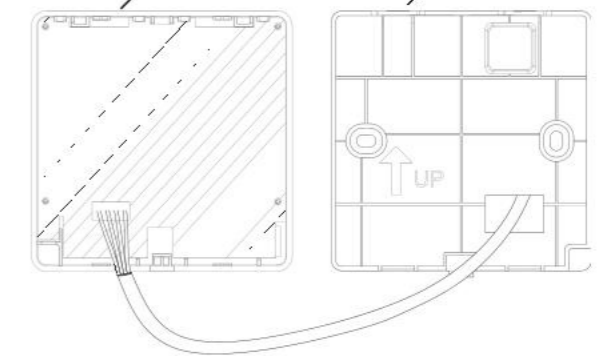

Настройка внутренних параметров пульта управления

Настройка внутренних параметров пульта управления

Внутренние параметры пульта управления могут быть изменены в соответствии с необходимостью. Данные работы должен проводить квалифицированный персонал.

Как настроить внутренние параметры пульта управления:

1. Нажмите и удерживайте в течение 3 секунд кнопки «**FUNCT**» и «**MODE**» для входа в режим настройки внутренних параметров пульта. На дисплее загорятся значки «**CHEC.**» и «**ADD.**».



2. С помощью кнопок «**MODE**» и «**TIMER**», выберите номер секции «**1**».

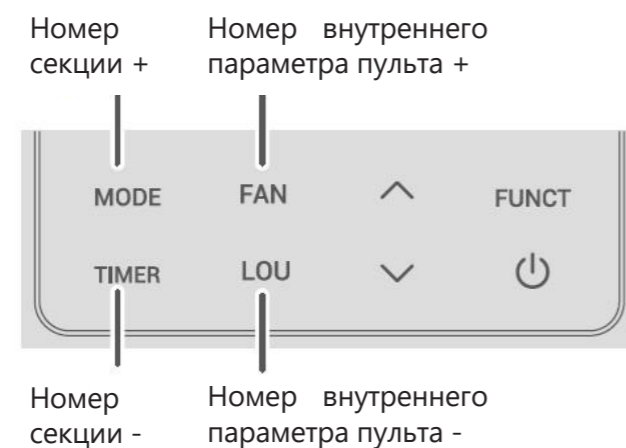

3. С помощью кнопок «**FAN**» и «**LOU**» выберите номер настраиваемого внутреннего параметра пульта (см. таблицу номеров внутренних параметров ниже).
4. С помощью кнопок «**^**» и «**v**» выберите значение настраиваемого внутреннего параметра пульта (см. таблицу значений параметров ниже). После настройки значения внутреннего параметра, нажмите кнопку «**FUNCT**» для подтверждения.
5. Нажмите кнопку «**⏻**» для выхода из настройки внутренних параметров пульта **без сохранения настроек.**

Настройка внутренних параметров пульта управления

Таблица номеров и значений внутренних параметров проводного пульта управления:

Номер внутреннего параметра пульта	Функция внутреннего параметра пульта	Значения внутреннего параметра пульта	Дополнительно
03	Сброс на заводские настройки	Когда мигает значение "boot", нажмите кнопку « FUNCT » для сброса пульта к заводским настройкам и выхода.	
06	Отображаемая температура (на дисплее пульта)	0 – Отображение заданной температуры (уставки) 1 – Отображение комнатной температуры	Значение по умолчанию — 0
07	Отображение градусов Цельсия / Фаренгейта на дисплее пульта	0 – Отображение температуры в градусах Цельсия 1 – Отображение температуры в градусах Фаренгейта	Значение по умолчанию — 0
08	Настройка режима "только холод"	0 – Режим "холод + тепло" 1 – Режим "только холод"	Значение по умолчанию — 0
10	Ограничение диапазона заданных температур	0 – Ограничение не разрешено 1 – Ограничение разрешено	Значение по умолчанию — 0
11	Подстройка значений датчика температуры пульта	0 – Ограничение не разрешено 1 – Ограничение разрешено	Значение по умолчанию — 0

Настройка параметров проводного пульта управления

Параметры проводного пульта управления могут быть изменены в соответствии с необходимостью. **Перед настройкой параметров, убедитесь, что их редактирование разрешено политикой внутренних параметров пульта (см. раздел «настройка внутренних параметров пульта управления, параметры 10 и 11 секции 1»).**

Ограничение диапазона задаваемых температур (уставки)

Значение диапазона доступных для выбора задаваемых температур (уставки) по умолчанию составляет от +16 до +30 °C. При необходимости, этот диапазон может быть изменен.

Примечание: перед началом настройки, убедитесь, что настройка внутреннего параметра пульта управления (параметр №10) разрешает ограничение диапазона задаваемых температур.

Например, в режиме охлаждения доступный диапазон может быть изменен от +23 до +30 °C, а в режиме нагрева от +16 до +23 °C.

Настройка внутренних параметров пульта управления

Настройка диапазона задаваемых температур (установки):

1. Когда кондиционер выключен, нажмите и удерживайте в течение 3 секунд кнопки «**FUNCT**» и «**✓**» для входа в режим настройки параметра. На экране появится иконка 

Значение задаваемой температуры (установки).

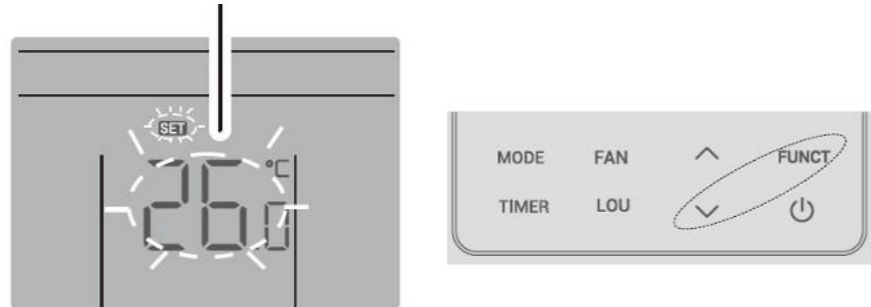

2. С помощью кнопок «**^**» и «**v**» измените диапазон на желаемый.
3. Нажмите кнопку «**FUNCT**» для подтверждения и выхода, или подождите 5 секунд для подтверждения и выхода.

Как отменить изменения:

Нажмите кнопку «**⏻**» для выхода **без сохранения настроек**.

 **Примечание:** диапазон задаваемых температур (установки) меняется одновременно для режимов охлаждения и нагрева.

Подстройка значений температурного датчика пульта управления:

В некоторых случаях может потребоваться подстройка значений температурного датчика пульта управления. Например: настроено считывание комнатной температуры с датчика температуры в пульте управления, но из-за материала стены (например, мрамор) реальное значение комнатной температуры отличается от считанного датчиком, что требует корректировки. Перед началом настройки, убедитесь, что настройка внутреннего параметра пульта управления (параметр №11) разрешает ограничение диапазона задаваемых температур.

Как настроить подстройку значений:

1. Когда кондиционер выключен, нажмите и удерживайте в течение 3 секунд кнопки «**FUNCT**» и «**^**» для входа в режим настройки параметра. На экране появится иконка 

Скорректированное значение с датчика температуры в пульте управления

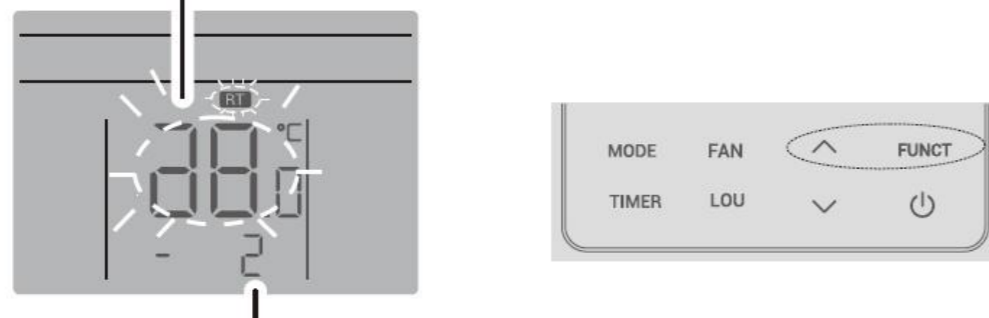

Значение подстройки (корректировки)

2. С помощью кнопок «**^**» и «**v**» измените значение подстройки на желаемое в пределах от -20 до +20 °С.
3. Нажмите кнопку «**FUNCT**» для подтверждения и выхода, или подождите 5 секунд для подтверждения и выхода.

Настройка внутренних параметров пульта управления

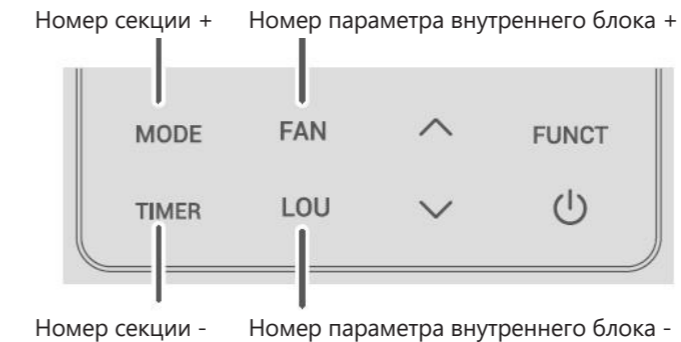

Как отменить изменения:

Нажмите кнопку «**⏻**» для выхода **без сохранения настроек**.

 **Примечание:** подстройка температуры меняется одновременно для режимов охлаждения и нагрева.

Настройка параметров внутреннего блока

При необходимости, можно изменить параметры внутреннего блока:

1. Нажмите и удерживайте в течение 3 секунд кнопки «**FUNCT**» и «**MODE**» для входа в режим настройки параметров внутреннего блока. На дисплее загорятся значки «**CHEC.**» и «**ADD.**».
2. С помощью кнопок «**MODE**» и «**TIMER**» выберите номер секции «3».

Значение параметра внутреннего блока



Номер секции Номер параметра внутреннего блока

3. С помощью кнопок «**FAN**» и «**LOU**» выберите номер настраиваемого параметра внутреннего блока (см. таблицу номеров параметров внутреннего блока ниже)
4. С помощью кнопок «**^**» и «**v**» выберите значение настраиваемого параметра внутреннего блока (см. таблицу значений параметров внутреннего блока ниже). После настройки значения параметра внутреннего блока, нажмите кнопку «**FUNCT**» для подтверждения.
5. Нажмите кнопку «**⏻**» для выхода из настройки параметров внутреннего блока без сохранения настроек.

Настройка параметров внутреннего блока

Таблица номеров и значений параметров внутреннего блока:

Номер параметра внутреннего блока	Функция параметра внутреннего блока	Значения параметра внутреннего блока	Дополнительно
01	Функция автоперезапуска при пропадании электропитания	0 – Функция автоперезапуска отключена 1 – Функция автоперезапуска включена	Значения кроме 0 и 1 недействительны
02	Отображение градусов Цельсия / Фаренгейта на дисплее внутреннего блока	0 – Отображение температуры в градусах Цельсия 1 – Отображение температуры в градусах Фаренгейта	Значение по умолчанию – 0.
03	Отображаемая температура (на дисплее внутреннего блока)	0 – Отображение заданной температуры (уставки) 1 – Отображение комнатной температуры	Значение по умолчанию – 0.
04	Считывание температуры комнатного воздуха с термодатчика пульта или внутреннего блока (режим охлаждения)	0 – Считывание температуры полностью с термодатчика пульта управления 10 – Считывание температуры полностью с термодатчика кондиционера	Значение по умолчанию – 0. Значения 1-9 – Изменение соотношения считывания с шагом 10%, где: 1 – 90% с датчика пульта управления и 10% с датчика блока; 9 – 90% с датчика блока и 10% с датчика пульта управления
05	Функция напоминания о необходимости очистки противопылевого фильтра	0 – Показывать напоминание о необходимости очистки фильтра 1 – Не показывать напоминание о необходимости очистки фильтра	Значение по умолчанию – 0.
06	Функция напоминания о необходимости очистки противопылевого фильтра	Значение параметра * 1000 часов. Например, значение 32 = 32000 часов.	Значение по умолчанию – 32. Доступные значения - от 0 до 32.
07	Функция компенсации высоты помещения	Значения 0,1,2 = нет компенсации Значение 3 – средняя компенсация Значения 4-10 – максимальная компенсация	Увеличение компенсации = увеличение скорости вентилятора.
08	Значение температурной компенсации в режиме охлаждения (корректировка значения датчика внутреннего блока)	0: 0 °C; 1:-0.5 °C; 2:-1 °C; 3:-1.5 °C; 4: -2 °C; 5:-2.5 °C; 6:-3.0 °C; 7:-3.5 °C; 8:-4 °C; 9: -4.5 °C; 10:-5 °C	
09	Значение температурной компенсации в режиме нагрева (корректировка значения датчика внутреннего блока)	0: 0 °C; 1:-0.5 °C; 2:-1 °C; 3:-1.5 °C; 4:-2 °C; 5:-2.5 °C; 6:-3.0 °C; 7:-3.5 °C; 8: -4 °C; 9: -4.5 °C; 10: -5 °C	
10	Значение статического напора (ESP)*	Значение параметра = значение статического напора в Па. При превышении макс. доступного напора, блок будет работать на макс. доступном напоре.	Значение по умолчанию – зависит от блока. Доступные значения – от 0 до 240
11	Настройка мощности внутреннего блока	Значение параметра = значение мощности * 100 (Вт)	Значение по умолчанию – зависит от блока. Доступные значения – от 0 до 255 Только для настенных / мульти-сплит систем
12	Считывание температуры комнатного воздуха с термодатчика пульта или внутреннего блока (режим нагрева)	0 – Считывание температуры полностью с термодатчика пульта управления 10 – Считывание температуры полностью с термодатчика кондиционера	Значение по умолчанию – 0. Значения 1-9 – Изменение соотношения считывания с шагом 10%, где: 1 – 90% с датчика пульта управления и 10% с датчика блока; 9 – 90% с датчика блока и 10% с датчика пульта управления

* Не активна в данной серии.

Настройка параметров внутреннего блока

Номер параметра внутреннего блока	Функция параметра внутреннего блока	Значения параметра внутреннего блока	Дополнительно
13	Подстройка отображаемой температуры на дисплее пульта управления в режиме охлаждения	Значение параметра = значение подстройки отображаемой температуры на проводном пульте управления	Доступные значения от -10 до +10.
14	Подстройка отображаемой температуры на дисплее пульта управления в режиме нагрева	Значение параметра = значение подстройки отображаемой температуры на проводном пульте управления	Доступные значения от -10 до +10.
15	Адрес внутреннего блока	Значение = адрес	Зарезервировано
16	Адрес системы	Значение = адрес	Зарезервировано
17	Адрес группы	Значение = адрес	Зарезервировано
18	Запоминание изменений допустимых диапазонов температур	0 – Запоминание в режиме охлаждения / нагрев отключено 1 – Запоминание в режиме охлаждения включено, нагрева – отключено 2 – Запоминание в режиме охлаждения отключено, нагрева – включено 3 – Запоминание в режиме охлаждения и нагрева включено	
19	Минимальная доступная задаваемая температура (уставка) в режиме охлаждения	Значение параметра = значение температуры (от 16 до 30 °C)	
20	Минимальная доступная задаваемая температура (уставка) в режиме нагрева	Значение параметра = значение температуры (от 16 до 30 °C)	
21	Настройка VIP	0 – Vip-адрес отсутствует 1 – Vip-адрес задан	Зарезервировано
22	Групповое управление температурой	0 – Групповое управление температурой отключено 1 – Групповое управление температурой включено	Зарезервировано
23	Зарезервировано		
24	Зарезервировано		
25	Настройка работы с картой гостя / пожарной сигнализации / принудительного вкл-выкл и сигнализации неисправности	0 – Работа с картой гостя, пожарной сигнализацией, принудительным вкл-выкл и сигнализацией неисправности отключена 1 – Работа с картой гостя 2 – Работа с пожарной сигнализацией 3 – Работа с картой гостя и пожарной сигнализацией 4 – Принудительный вкл-выкл и сигнализация неисправности 5 – Принудительный вкл-выкл + 6 – Карта гостя+ и пожарная сигнализация 7 – Карта гостя для жарких стран и принудительный вкл-выкл	Примечание: не все режимы работы могут быть доступны для вашего оборудования. Подробная инструкция по работе с разъемом приведена в инструкции по ссылке ниже, или воспользуйтесь QR-кодом для перехода к инструкции. https://hisense-air.ru/files/Hisense_OUT_INPUT.pdf 
28	Зарезервировано		



Внимание!

При обнаружении неисправности обратитесь в авторизованный сервисный центр.
Не все параметры могут быть доступны для изменения на вашей модели кондиционера.

ОБСЛУЖИВАНИЕ КАНАЛЬНОЙ СПЛИТ-СИСТЕМЫ

Перед началом технического обслуживания отключите кондиционер от сети электропитания.



Внимание! При загрязненном фильтре снижается воздухопроизводительность и потребление электроэнергии увеличивается до 10%.

Не промывайте фильтр горячей водой. Не включайте кондиционер без установленного в него фильтра.

Чистка воздушного фильтра

- 1 Снимите фильтр
- 2 Прочистите воздушный фильтр. Используйте пылесос или промойте воздушный фильтр водой. Если он очень загрязнен, используйте нейтральное моющее средство и воду.
- 3 Установите воздушные фильтр



ОБСЛУЖИВАНИЕ КАССЕТНОЙ СПЛИТ-СИСТЕМЫ

Перед началом технического обслуживания отключите кондиционер от сети электропитания.



Внимание! О необходимости чистки фильтра сигнализирует индикатор на дисплее декоративной панели. Снять индикацию можно нажатием на кнопку аварийного включения/выключения на дисплее декоративной панели.

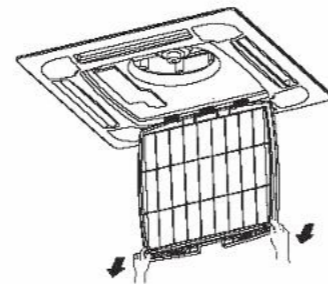
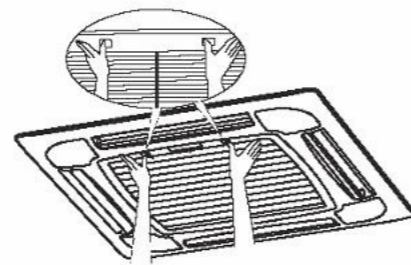

18k

Чистка воздушного фильтра

- 1 Откройте воздухозаборную решетку. Одновременно отодвиньте обе ручки, как показано на рисунке, и далее медленно снимите ее по направлению вниз.
- 2 Снимите воздушные фильтры. Отодвиньте обе защелки на обратной стороне воздухозаборной решетки наружу и снимите воздушный фильтр.

- 3 Прочистите воздушный фильтр. Используйте пылесос или промойте воздушный фильтр водой. Если он очень загрязнен, используйте нейтральное моющее средство и воду температурой не выше 40 градусов.
- 4 Установите воздушный фильтр. Прикрепите воздушный фильтр к воздухозаборной решетке, поместив его в защищенную область над решеткой всасывания. Установите воздушный фильтр, задвинув рукоятки на обратной стороне решетки по направлению вовнутрь.
- 5 Закройте воздухозаборную решетку.

Внимание! При загрязненном фильтре снижается воздухопроизводительность и потребление электроэнергии увеличивается до 10%.

Не промывайте фильтр горячей водой. Не включайте кондиционер без установленного в него фильтра.

Чистка блока

Протрите панель мягкой тряпкой, слегка смоченной водой или моющим средством.

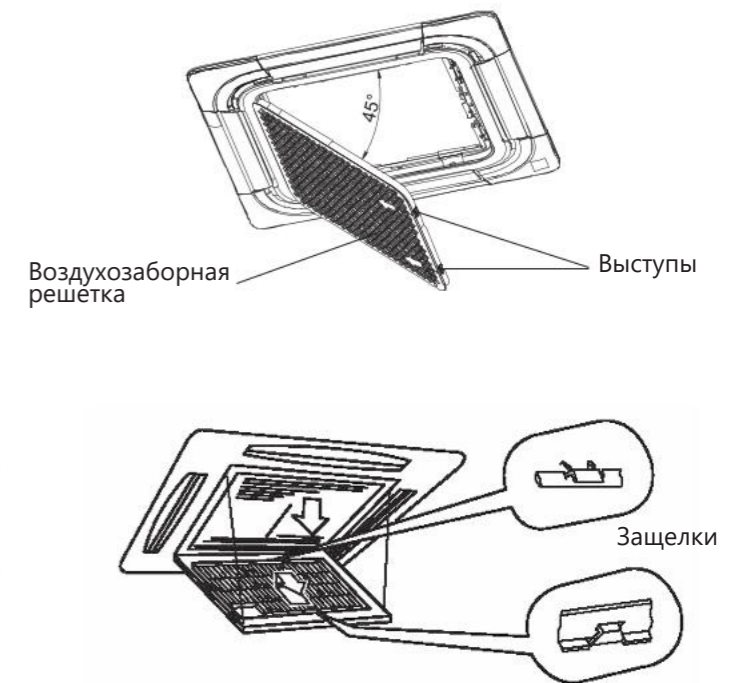

24K,36K,48K,60K

ОБСЛУЖИВАНИЕ НАПОЛЬНО-ПОТОЛОЧНОЙ СПЛИТ-СИСТЕМЫ

О необходимости чистки фильтра сигнализирует индикатор на дисплее прибора. Снять индикацию можно нажатием на кнопку аварийного включения/выключения на дисплее прибора.

Внимание! При загрязненном фильтре снижается воздухопроизводительность и потребление электроэнергии увеличивается до 10%.

Не промывайте фильтр горячей водой. Не включайте кондиционер без установленного в него фильтра.

Чистка воздушного фильтра

- 1 Снимите фильтр.
- 2 Прочистите воздушный фильтр. Используйте пылесос или промойте воздушный фильтр водой. Если он очень загрязнен, используйте нейтральное моющее средство и воду.
- 3 Установите воздушные фильтр.

Чистка блока

Протрите панель мягкой тряпкой, слегка смоченной водой или моющим средством.

ОБСЛУЖИВАНИЕ КОЛОННОЙ СПЛИТ-СИСТЕМЫ

Обслуживание внутреннего блока

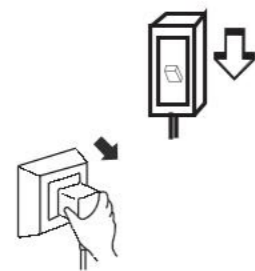
- 1 Отключите питание прибора.
Перед отключением питания отключите прибор с пульта ДУ.

- 2 Протрите панель мягкой и сухой тряпкой.
Температура воды должна быть ниже 40°C.

- 3 Запрещается использовать растворители, бензин и абразивные чистящие средства для чистки поверхностей прибора.

- 4 Никогда не брызгайте и не лейте воду непосредственно на блок.

- 5 Установите на приборе режим FAN Only (Вентиляция) минимум на полдня работы для того, чтобы просушить все составляющие внутреннего блока изнутри.

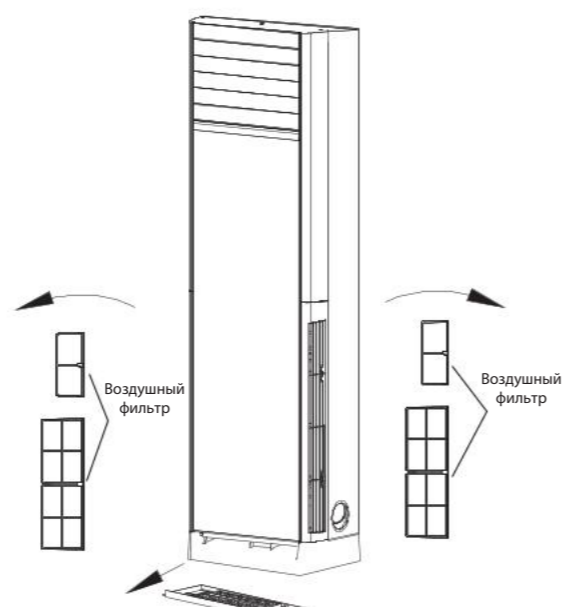
Чистка и замена воздушного фильтра

- 1 Отключите прибор и снимите фильтр как на рисунке ниже.

Установка или замена воздушного фильтра должна осуществляться взрослыми людьми во избежание травм.
- 2 Очистка воздушного фильтра.
Промойте фильтр в теплой воде при необходимости. Просушите фильтр в тени.
- 3 Установите воздушный фильтр обратно во внутренний блок.
Необходимо осуществлять очистку воздушного фильтра каждые 300 часов работы.
Необходимо производить очистку воздушного фильтра каждые 2 недели в случае, если прибор установлен в загрязненном помещении.

Устранение неполадок

1. При подтекании конденсата из дренажного поддона остановите работу прибора и обратитесь в организацию, устанавливавшую прибор или в другую организацию, уполномоченную производить установку и обслуживание прибора
2. При возникновении запаха дыма или появлении дыма из прибора — остановите работу прибора и обратитесь в организацию, устанавливавшую прибор или в другую организацию, уполномоченную производить установку и обслуживание прибора.
3. Из выпускного отверстия выходит туман. Туман появляется, когда в помещении высокая влажность.

Ошибка	Возможные причины и пути устранения ошибок
Прибор не работает	<ul style="list-style-type: none"> Подождите 3 минуты и включите прибор. Возможно прибор был отключен защитным устройством Возможно разряжены аккумуляторы пульта ДУ Проверьте подключение к сети питания
Отсутствует подача теплого / холодного воздуха (в зависимости от выбранного режима)	<ul style="list-style-type: none"> Проверьте степень загрязнения фильтра Проверьте, не перекрыты ли отверстия воздухозабора и воздухораздачи внутреннего воздуха Проверьте, корректно ли установлена температура воздуха на пульте ДУ Проверьте, закрыты ли окна, двери
Задержка при переключении режима работы	<ul style="list-style-type: none"> Смена режимов работы в ходе эксплуатации может занимать до 3-х минут
При работе слышен звук журчащей воды	<ul style="list-style-type: none"> Данный звук может быть вызван движением хладагента. Это нормальный режим работы. Данный звук также характерен для прибора в режиме Размораживания наружного блока при работе в режиме Отопления
Слышно потрескивание	<ul style="list-style-type: none"> Данный звук может возникать под влиянием изменения температуры корпуса
Возникновение конденсата в виде тумана	<ul style="list-style-type: none"> Туман может возникать при снижении температуры воздуха в помещении и высокой влажности
Индикатор компрессора горит постоянно, а внутренний вентилятор не работает	<ul style="list-style-type: none"> Режим работы кондиционера был изменен с режима нагревания на режим охлаждения. Индикатор погаснет в течение 10 минут и вернется в режим нагревания

Если после всех попыток устранения неполадок проблема не решена, обратитесь в авторизованный сервисный центр в вашем регионе либо к торговому представителю.

Коды ошибок

Коды ошибок внутренних блоков	
37	Ошибка (неисправность) датчика влажности
51	Ошибка по датчику уровня конденсата
55	Конфликт режимов
64	Ошибка связи между внутренним и наружным блоками
72	Неисправность двигателя вентилятора внутреннего блока
73	Ошибка ЭСППЗУ (EEPROM)
81	внутреннего блока
FE	Ошибка датчика температуры внутреннего блока (воздушного)
ER	Ошибка связи проводного пульта с внутренним блоком
Коды ошибок наружных блоков	
0	Норма
1	Ошибка датчика температуры наружного блока (наружного воздуха)
2	Ошибка датчика температуры наружного блока (теплообменника)
3	Отключение системы по токовой перегрузке
4	Ошибка памяти ЭСППЗУ (EEPROM)
5	Срабатывание устройства защиты теплообменника внутреннего блока от обмерзания (в режиме охлаждения) или перегрева (в режиме нагрева)
7	Сбой связи между внутренним и наружным блоком
12	Отсутствует одна из фаз питания (только для блоков с 3-фазным питанием)
13	Срабатывание тепловой защиты компрессора по перегреву
14	Защита по высокому давлению (реле высокого давления)
15	Защита по низкому давлению (реле низкого давления)
16	Защита по перегрузке системы в режиме охлаждения
17	Ошибка датчика температуры наружного блока (нагнетания)
18	Защита по уровню напряжения питания (вне допустимых пределов)
19	Ошибка датчика температуры наружного блока (всасывания)
22	Ошибка датчика температуры наружного блока (разморозки)
47	Ошибка по слишком высокой температуре нагнетания
48	Неисправность DC двигателя вентилятора наружного блока (верхний двигатель для 2-вентиляторных блоков)
49	Неисправность двигателя вентилятора наружного блока
96	Утечка (недостаток) хладагента
97	Ошибка 4-ходового вентиля наружного блока

 **Дополнительные ошибки по наружному блоку см. на дисплее платы управления наружного блока. Расшифровка ошибок наружного блока приведена в соответствующем сервис-мануале. Коды ошибок приведены для справки и могут быть изменены без предварительного уведомления.**

Комплектация

Канальные сплит-системы AUD:

- Наружный блок
- Внутренний блок
- Проводной пульт ДУ
- Руководство по эксплуатации
- Гарантийный талон

Кассетные сплит-системы AUC:

- Наружный блок
- Внутренний блок
- Декоративная панель
- Беспроводной ИК-пульт
- Руководство по эксплуатации
- Гарантийный талон

Напольно-потолочные сплит-системы AUV:

- Наружный блок
- Внутренний блок
- Беспроводной ИК-пульт
- Руководство по эксплуатации
- Гарантийный талон

Колонные сплит-системы:

- Внешний блок
- Внутренний блок
- Беспроводной ИК-пульт
- Руководство по эксплуатации
- Гарантийный талон

Технические характеристики

Параметр/Серия	Полупромышленные сплит-системы кассетного типа HEAVY 2.0 Classic				
Модель, внутренний блок	AUC-18HR4RCC2	AUC-24HR4RJC2	AUC-36HR4RKC2	AUC-48HR4RKC2	AUC-60HR4RKC2
Модель, декоративная панель	PE-QEA/LD	PE-QFA/CD	PE-QFA/CD	PE-QFA/CD	PE-QFA/CD
Модель, наружный блок	AUW-18H4RS2	AUW-24H4RF2	AUW-36H6RK2	AUW-48H6RQ2	AUW-60H6RN2
Электропитание внутреннего блока, В/Гц/Ф	220-240/50/1				
Электропитание наружного блока, В/Гц/Ф	220-240/50/1	220-240/50/1	380-415/50/3	380-415/50/3	380-415/50/3
Холодопроизводительность, кВт	5,30	7,40	11,10	14,60	17,00
Теплопроизводительность, кВт	5,80	8,00	11,50	15,50	17,60
Номинальный ток* (охлаждение/нагрев), А	6,94 / 6,50	10,14 / 9,00	6,44 / 6,00	8,68 / 7,90	10,10 / 9,76
Номинальная мощность* (охлаждение/нагрев), Вт	1559 / 1450	2291 / 2000	3353 / 3100	4451 / 4026	5296 / 4944
Коэффициент EER / Класс энергоэффективности (охлаждение)	3,40 / А	3,23 / А	3,31 / А	3,28 / А	3,21 / А
Коэффициент COP / Класс энергоэффективности (нагрев)	4,00 / А	4,00 / А	3,71 / А	3,85 / А	3,61 / А
Расход воздуха внутреннего блока, м³/ч	520/610/700	1040/1150/1300	1500/1700/1850	1550/1850/2000	1550/1850/2000
Уровень шума внутреннего блока, дБ(А)	38/43/46	36/38/41	44/48/50	47/49/53	47/51/53
Расход воздуха наружного блока, м³/ч	2300	3400	3800	5300	5500
Уровень шума наружного блока, дБ(А)	54,0	56,0	57,0	58,0	58,0
Тип хладагента	R32				
Заводская заправка, кг	0,80	1,35	1,75	2,00	2,90
Дозаправка (свыше номинальной длины труб), г/м	15	35	35	35	35
Марка компрессора	GMCC	GMCC	GREE	GMCC	GMCC
Размеры внутреннего блока (Ш×В×Г), мм	570×215×570	840×236×840	840×272×840	840×272×840	840×272×840
Размеры внутреннего блока в упаковке (Ш×В×Г), мм	730×292×668	950×320×950	950×360×950	950×360×950	950×360×950
Размеры декоративной панели (Ш×В×Г), мм	620×40×620	950×50×950	950×50×950	950×50×950	950×50×950
Размеры декоративной панели в упаковке (Ш×В×Г), мм	690×115×680	1020×105×1000	1020×105×1000	1020×105×1000	1020×105×1000
Размеры наружного блока (Ш×В×Г), мм	810×580×280	860×665×310	900×750×340	975×835×360	900×1170×320
Размеры наружного блока в упаковке (Ш×В×Г), мм	940×640×420	1000×720×420	1040×830×460	1045×960×460	970×1320×430
Вес нетто / брутто внутреннего блока, кг	15,5 / 18,5	23,0 / 28,0	25,0 / 30,0	27,5 / 32,5	27,5 / 32,5
Вес нетто / брутто декоративной панели, кг	2,6 / 4,5	6,5 / 9,0	6,5 / 9,0	6,5 / 9,0	6,5 / 9,0
Вес нетто / брутто наружного блока, кг	39,0 / 42,0	50,0 / 54,0	63,0 / 67,0	74,5 / 83,5	85,0 / 93,0
Максимальная длина труб, м	25	35	40	60	60
Максимальный перепад по высоте между внутренним и наружным блоками, м	15	15	20	30	30
Минимальная длина труб, м	4,0				
Номинальная длина труб, м	5,0				
Диаметр дренажа, мм	32				
Диаметр жидкостной трубы, мм (дюйм)	6,35 (1/4")	6,35 (1/4")	9,53 (3/8")	9,53 (3/8")	9,53 (3/8")
Диаметр газовой трубы, мм (дюйм)	12,7 (1/2")	12,7 (1/2")	15,88 (5/8")	15,88 (5/8")	19,05 (3/4")
Рабочие температурные границы, охлаждение	-15°C ~ +43°C				
Рабочие температурные границы, нагрев	-10°C ~ +24°C				
Сторона подключения электропитания	Наружный блок	Наружный блок	Наружный блок	Наружный блок	Наружный блок
Межблочный кабель, мм***	4×1,5	4×1,5	4×1,5	4×1,5	4×1,5
Силовой кабель, мм***	3×2,5	3×2,5	5×1,5	5×2,5	5×2,5
Автомат защиты, А**	16	20	16	16	20
Максимальная потребляемая мощность, кВт	2,45	3,20	4,35	7,50	7,50
Максимальный потребляемый ток, А	11,0	17,0	8,2	14,5	14,5
Пусковой ток, А	38,0	54,5	45,0	50,0	61,0
Класс пылевлагозащиты, внутренний / наружный блок	IPX4 / IPX4				
Класс электрозащиты, внутренний / наружный блок	I / I				

* Номинальная потребляемая мощность и ток приведены для кондиционера в целом (внутренний+наружный блок).

** Приведены рекомендуемые сечения кабелей и автомата защиты. Вы можете самостоятельно подобрать кабель и автомат защиты после консультации с сертифицированным электриком или подобрав кабель и автомат защиты для ваших условий по ПУЭ.
Межблочный кабель не входит в комплект поставок сплит-систем, докупается отдельно.

Технические характеристики

Параметр/Серия	Полупромышленные сплит-системы канального типа HEAVY 2.0 Classic				
Модель, внутренний блок	AUD-18HX4RV2	AUD-24HX4RGM2	AUD-36HX4RFM2	AUD-48HX4REM2	AUD-60HX4REM2
Модель, наружный блок	AUW-18H4RS2	AUW-24H4RF2	AUW-36H6RK2	AUW-48H6RQ2	AUW-60H6RN2
Электропитание внутреннего блока, В/Гц/Ф	220-240/50/1				
Электропитание наружного блока, В/Гц/Ф	220-240/50/1	220-240/50/1	380-415/50/3	380-415/50/3	380-415/50/3
Холодопроизводительность, кВт	5,20	7,30	11,10	14,10	16,15
Теплопроизводительность, кВт	5,80	8,00	11,50	15,50	17,50
Номинальный ток* (охлаждение/нагрев), А	6,91 / 6,50	10,00 / 9,50	6,46 / 6,00	8,52 / 7,90	9,52 / 10,30
Номинальная мощность* (охлаждение/нагрев), Вт	1552 / 1450	2260 / 2162	3458 / 3186	4338 / 4026	5031 / 4848
Коэффициент EER / Класс энергоэффективности (охлаждение)	3,35 / А	3,23 / А	3,21 / А	3,25 / А	3,21 / А
Коэффициент COP / Класс энергоэффективности (нагрев)	4,00 / А	3,70 / А	3,61 / А	3,85 / А	3,61 / А
Расход воздуха внутреннего блока, м³/ч	580/660/750	900/1030/1150	1050/1400/1750	1900/2000/2100	1900/2000/2100
Уровень шума внутреннего блока, дБ(А)	27/34/37	34/37/40	36/39/42	39/43/46	39/43/46
Номинальное статическое давление(ESP) (диапазон), Па	13 (0-30)	35 (0-120)	35 (0-120)	80 (0-150)	80 (0-150)
Расход воздуха наружного блока, м³/ч	2300	3400	3800	5300	5500
Уровень шума наружного блока, дБ(А)	54,0	56,0	57,0	58,0	58,0
Тип хладагента	R32				
Заводская заправка, кг	0,80	1,35	1,75	2,00	2,90
Дозаправка (свыше номинальной длины труб), г/м	15	35	35	35	35
Марка компрессора	GMCC	GMCC	GREE	GMCC	GMCC
Размеры внутреннего блока (Ш×В×Г), мм	900×190×447	800×245×700	1100×245×700	1400×300×800	1400×300×800
Размеры внутреннего блока в упаковке (Ш×В×Г), мм	1095×240×545	980×315×810	1295×315×830	1580×380×920	1580×380×920
Размеры наружного блока (Ш×В×Г), мм	810×580×280	860×665×310	900×750×340	975×835×360	900×1170×320
Размеры наружного блока в упаковке (Ш×В×Г), мм	940×640×420	1000×720×420	1040×830×460	1045×960×460	970×1320×430
Вес нетто / брутто внутреннего блока, кг	16,5 / 19,0	26,5 / 31,0	33,5 / 38,5	48,5 / 55,5	48,5 / 55,5
Вес нетто / брутто наружного блока, кг	39,0 / 42,0	50,0 / 54,0	63,0 / 67,0	74,5 / 83,5	85,0 / 93,0
Максимальная длина труб, м	25	35	40	60	60
Максимальный перепад по высоте между внутренним и наружным блоками, м	15	15	20	30	30
Минимальная длина труб, м	4,0				
Номинальная длина труб, м	5,0				
Диаметр дренажа, мм	32				
Диаметр жидкостной трубы, мм (дюйм)	6,35 (1/4")	6,35 (1/4")	9,53 (3/8")	9,53 (3/8")	9,53 (3/8")
Диаметр газовой трубы, мм (дюйм)	12,7 (1/2")	12,7 (1/2")	15,88 (5/8")	15,88 (5/8")	19,05 (3/4")
Рабочие температурные границы, охлаждение	-15°C ~ +43°C				
Рабочие температурные границы, нагрев	-10°C ~ +24°C				
Сторона подключения электропитания	Наружный блок	Наружный блок	Наружный блок	Наружный блок	Наружный блок
Межблочный кабель, мм***	4×1,5	4×1,5	4×1,5	4×1,5	4×1,5
Силовой кабель, мм***	3×2,5	3×2,5	5×1,5	5×2,5	5×2,5
Автомат защиты, А**	16	20	16	16	20
Максимальная потребляемая мощность, кВт	2,48	3,20	4,35	6,20	7,50
Максимальный потребляемый ток, А	11,1	17,0	8,2	12,5	14,5
Пусковой ток, А	38,0	54,5	45,0	50,0	61,0
Класс пылевлагозащиты, внутренний / наружный блок	IPX4 / IPX4				
Класс электрозащиты, внутренний / наружный блок	I / I				

* Номинальная потребляемая мощность и ток приведены для кондиционера в целом (внутренний+наружный блок).

** Приведены рекомендуемые сечения кабелей и автомата защиты. Вы можете самостоятельно подобрать кабель и автомат защиты после консультации с сертифицированным электриком или подобрав кабель и автомат защиты для ваших условий по ПУЭ.
Межблочный кабель не входит в комплект поставок сплит-систем, докупается отдельно.

Технические характеристики

Параметр/Серия	Полупромышленные сплит-системы напольно-потолочного типа HEAVY 2.0 Classic				
Модель, внутренний блок	AUV-18HR4RE2	AUV-24HR4RE2	AUV-36HR4RE2	AUV-48HR4RF2	AUV-60HR4RF2
Модель, наружный блок	AUW-18H4RS2	AUW-24H4RF2	AUW-36H6RK2	AUW-48H6RQ2	AUW-60H6RN2
Электропитание внутреннего блока, В/Гц/Ф	220-240/50/1				
Электропитание наружного блока, В/Гц/Ф	220-240/50/1	220-240/50/1	380-415/50/3	380-415/50/3	380-415/50/3
Холодопроизводительность, кВт	5,20	7,30	11,10	14,10	16,15
Теплопроизводительность, кВт	5,80	8,00	11,50	15,50	17,50
Номинальный ток* (охлаждение/нагрев), А	6,91 / 6,50	10,00 / 9,50	6,46 / 6,00	8,52 / 7,90	9,52 / 10,30
Номинальная мощность* (охлаждение/нагрев), Вт	1552 / 1450	2260 / 2162	3458 / 3186	4338 / 4026	5031 / 4848
Коэффициент EER / Класс энергоэффективности (охлаждение)	3,35 / А	3,23 / А	3,21 / А	3,25 / А	3,21 / А
Коэффициент COP / Класс энергоэффективности (нагрев)	4,00 / А	3,70 / А	3,61 / А	3,85 / А	3,61 / А
Расход воздуха внутреннего блока, м³/ч	580/660/750	900/1030/1150	1050/1400/1750	1900/2000/2100	1900/2000/2100
Уровень шума внутреннего блока, дБ(А)	27/34/37	34/37/40	36/39/42	39/43/46	39/43/46
Номинальное статическое давление(ESP) (диапазон), Па	13 (0-30)	35 (0-120)	35 (0-120)	80 (0-150)	80 (0-150)
Расход воздуха наружного блока, м³/ч	2300	3400	3800	5300	5500
Уровень шума наружного блока, дБ(А)	54,0	56,0	57,0	58,0	58,0
Тип хладагента	R32				
Заводская заправка, кг	0,80	1,35	1,75	2,00	2,90
Дозаправка (свыше номинальной длины труб), г/м	15	35	35	35	35
Марка компрессора	GMCC	GMCC	GREE	GMCC	GMCC
Размеры внутреннего блока (Ш×В×Г), мм	900×190×447	800×245×700	1100×245×700	1400×300×800	1400×300×800
Размеры внутреннего блока в упаковке (Ш×В×Г), мм	1095×240×545	980×315×810	1295×315×830	1580×380×920	1580×380×920
Размеры наружного блока (Ш×В×Г), мм	810×580×280	860×665×310	900×750×340	975×835×360	900×1170×320
Размеры наружного блока в упаковке (Ш×В×Г), мм	940×640×420	1000×720×420	1040×830×460	1045×960×460	970×1320×430
Вес нетто / брутто внутреннего блока, кг	16,5 / 19,0	26,5 / 31,0	33,5 / 38,5	48,5 / 55,5	48,5 / 55,5
Вес нетто / брутто наружного блока, кг	39,0 / 42,0	50,0 / 54,0	63,0 / 67,0	74,5 / 83,5	85,0 / 93,0
Максимальная длина труб, м	25	35	40	60	60
Максимальный перепад по высоте между внутренним и наружным блоками, м	15	15	20	30	30
Минимальная длина труб, м	4,0				
Номинальная длина труб, м	5,0				
Диаметр дренажа, мм	32				
Диаметр жидкостной трубы, мм (дюйм)	6,35 (1/4")	6,35 (1/4")	9,53 (3/8")	9,53 (3/8")	9,53 (3/8")
Диаметр газовой трубы, мм (дюйм)	12,7 (1/2")	12,7 (1/2")	15,88 (5/8")	15,88 (5/8")	19,05 (3/4")
Рабочие температурные границы, охлаждение	-15°C ~ +43°C				
Рабочие температурные границы, нагрев	-10°C ~ +24°C				
Сторона подключения электропитания	Наружный блок	Наружный блок	Наружный блок	Наружный блок	Наружный блок
Межблочный кабель, мм²**	4×1,5	4×1,5	4×1,5	4×1,5	4×1,5
Силовой кабель, мм²**	3×2,5	3×2,5	5×1,5	5×2,5	5×2,5
Автомат защиты, А**	16	20	16	16	20
Максимальная потребляемая мощность, кВт	2,48	3,20	4,35	6,20	7,50
Максимальный потребляемый ток, А	11,1	17,0	8,2	12,5	14,5
Пусковой ток, А	38,0	54,5	45,0	50,0	61,0
Класс пылевлагозащиты, внутренний / наружный блок	IPX4 / IPX4				
Класс электрозащиты, внутренний / наружный блок	I / I				

* Номинальная потребляемая мощность и ток приведены для кондиционера в целом (внутренний+наружный блок).

** Приведены рекомендуемые сечения кабелей и автомата защиты. Вы можете самостоятельно подобрать кабель и автомат защиты после консультации с сертифицированным электриком или подобрав кабель и автомат защиты для ваших условий по ПУЭ. Межблочный кабель не входит в комплект поставок сплит-систем, докупается отдельно.

Технические характеристики

Параметр/Серия	Полупромышленные сплит-системы колонного типа HEAVY 2.0 Classic		
Модель, внутренний блок	AUF-24ER4RC2	AUF-48ER4RM2	AUF-60ER4RM2
Модель, наружный блок	AUW-24H4RF2	AUW-48H6RQ2	AUW-60H6RN2
Электропитание внутреннего блока, В/Гц/Ф	220-240/50/1		
Электропитание наружного блока, В/Гц/Ф	220-240/50/1	380-415/50/3	380-415/50/3
Холодопроизводительность, кВт	7,20	14,20	16,15
Теплопроизводительность(+ТЭН), кВт	8,15	15,60	17,50
Номинальный ток* (охлаждение/нагрев+ТЭН), А	10,00 / 8,95	8,57 / 7,93	10,36 / 9,50
Номинальная мощность* (охлаждение/нагрев+ТЭН), Вт	2240 / 2063	4369 / 4041	5031 / 4821
Коэффициент EER / Класс энергоэффективности (охлаждение)	3,21 / А	3,25 / А	3,21 / А
Коэффициент COP / Класс энергоэффективности (нагрев)	3,95 / А	3,86 / А	3,63 / А
Расход воздуха внутреннего блока, м³/ч	1050/1170/1300	1600/1800/2000	1600/1800/2000
Уровень шума внутреннего блока, дБ(А)	40/45/47	45/49/52	45/49/52
Расход воздуха наружного блока, м³/ч	3400	5300	5500
Уровень шума наружного блока, дБ(А)	56,0	58,0	58,0
Тип хладагента	R32		
Заводская заправка, кг	1,35	2,00	2,90
Дозаправка (свыше номинальной длины труб), г/м	35	35	35
Марка компрессора	GMCC	GMCC	GMCC
Размеры внутреннего блока (Ш×В×Г), мм	500×1760×280	580×1870×380	580×1870×380
Размеры внутреннего блока в упаковке (Ш×В×Г), мм	610×1890×410	690×2000×480	690×2000×480
Размеры наружного блока (Ш×В×Г), мм	860×665×310	975×835×360	900×1170×320
Размеры наружного блока в упаковке (Ш×В×Г), мм	1000×720×420	1045×960×460	970×1320×430
Вес нетто / брутто внутреннего блока, кг	32,0 / 39,0	51,0 / 61,5	51,0 / 61,5
Вес нетто / брутто наружного блока, кг	50,0 / 54,0	74,5 / 83,5	85,0 / 93,0
Максимальная длина труб, м	35	60	60
Максимальный перепад по высоте между внутренним и наружным блоками, м	15	30	30
Минимальная длина труб, м	4,0		
Номинальная длина труб, м	5,0		
Диаметр дренажа, мм	18		
Диаметр жидкостной трубы, мм (дюйм)	6,35 (1/4")	9,53 (3/8")	9,53 (3/8")
Диаметр газовой трубы, мм (дюйм)	12,7 (1/2")	15,88 (5/8")	19,05 (3/4")
Рабочие температурные границы, охлаждение	-15°C ~ +43°C		
Рабочие температурные границы, нагрев	-10°C ~ +24°C		
Сторона подключения электропитания	Наружный блок	Наружный блок	Наружный блок
Межблочный кабель, мм²**	4×1,5	4×1,5	4×1,5
Силовой кабель, мм²**	3×2,5	5×2,5	5×2,5
Автомат защиты, А**	20	20	20
Максимальная потребляемая мощность, кВт	4,50	6,20	7,50
Максимальный потребляемый ток, А	24,0	12,5	14,5
Пусковой ток, А	54,5	50,0	61,0
Класс пылевлагозащиты, внутренний / наружный блок	IPX4 / IPX4		
Класс электрозащиты, внутренний / наружный блок	I / I		

* Номинальная потребляемая мощность и ток приведены для кондиционера в целом (внутренний+наружный блок).

** Приведены рекомендуемые сечения кабелей и автомата защиты. Вы можете самостоятельно подобрать кабель и автомат защиты после консультации с сертифицированным электриком или подобрав кабель и автомат защиты для ваших условий по ПУЭ. Межблочный кабель не входит в комплект поставок сплит-систем, докупается отдельно.

Условия эксплуатации

Диапазон эксплуатационных температур

Устройство защиты может автоматически отключить прибор при эксплуатации при температурах, указанных ниже:

РЕЖИМ НАГРЕВА	Наружная температура от -10 до +24 °C
	Температура воздуха в помещении от +16 до +30 °C
РЕЖИМ ОХЛАЖДЕНИЯ/ОСУШЕНИЯ	Наружная температура от -15* до +43 °C
	Температура воздуха в помещении от +16 до +30 °C

 При эксплуатации кондиционера в режиме **ОХЛАЖДЕНИЕ** или **ОСУШЕНИЕ** в течении длительного времени при влажности воздуха выше 80 % возможно возникновение конденсата на выходе воздуха (виде тумана).

Особенности работы защитного устройства

- 1 • Возобновить работу кондиционера после ее прекращения в результате срабатывания защитного устройства можно через 3 минуты.
- После подключения к питанию кондиционер начинает работу не раньше чем через 20 сек.
- 2 При отключении в результате срабатывания защитного устройства для включения нажмите кнопку ON/OFF.
- 3 При отключении кондиционера от защитного устройства все настройки Таймера сбрасываются.

Особенности работы в режиме Отопления

После запуска режима НАГРЕВА кондиционер начинает подавать теплый воздух не ранее чем через 2–5 минут.

При работе в режиме НАГРЕВА периодически активируется режим размораживания наружного блока. Процесс занимает от 2–5 минут. Во время размораживания подача теплого воздуха из внутреннего блока прекращается.

Транспортировка и хранение

1. Кондиционеры должны транспортироваться и храниться в упакованном виде. Упакованные кондиционеры могут транспортироваться любым видом крытого транспорта. При транспортировке должны быть исключены любые возможные удары и перемещения упаковки внутри транспортного средства.

Транспортирование и хранение прибора должно соответствовать указаниям манипуляционных знаков на упаковке.

2. Хранение кондиционеров должно осуществляться в сухих проветриваемых помещениях, при температуре от -30 до +50 °C и влажности воздуха от 15 до 85 % без конденсата.

Дата изготовления

Дата изготовления указана на приборе.

Срок эксплуатации

Срок эксплуатации прибора составляет 10 лет при условии соблюдения соответствующих правил по установке и эксплуатации.

Утилизация

По истечению срока службы прибор должен подвергаться утилизации в соответствии с нормами, правилами и способами, действующими в месте утилизации. Не выбрасывайте прибор вместе с бытовыми отходами. По истечении срока службы прибора, сдавайте его в пункт сбора для утилизации, если это предусмотрено нормами

и правилами вашего региона. Это поможет избежать возможного влияния на окружающую среду и здоровье человека, а также будет способствовать повторному использованию компонентов изделия. Информацию о том, где и как можно утилизировать прибор, можно получить от местных органов власти.

Сертификация

Товар соответствует требованиям:

ТР ТС 004/2011 «О безопасности низковольтного оборудования»
ТР ТС 010/2011 «О безопасности машин и оборудования»
ТР ТС 020/2011 «Электромагнитная совместимость технических средств»
Декларация о соответствии обновляется регулярно.

Адрес изготовителя/Manufacturer's address:

«Хайсенс Интернешнл Ко., Лтд»,
Юридический адрес: No. 218 Цяньванган Роуд, Циндао Экономик & Текнолоджикал Дивелопмент зоун, Китай.
"Hisense International Co., Ltd",
No. 218 Qianwangang Road, Qingdao Economic & Technological Development Zone, P. R. China.

Импортер в РФ:

ООО «Компания БИС».
Юридический адрес: Россия, 119180, г. Москва, ул. Б. Полянка, д. 42, стр. 1, помещ. 7/5.
Тел.: 8 495 150-50-05
E-mail: climate@breez.ru

Произведено в Китае



Hisense
INVERTER EXPERT



hisense-air.ru